



Rollenband AT

Роликовая петля для алюминиевых дверей



Инструкция по монтажу

Комплектация дверей петлями

- Эффективность и безопасность продукта зависит от ознакомления с этой инструкцией, прочтите ее внимательно перед использованием.
- Продукция разработана таким образом, что может быть легко установлена. Следуйте инструкции по установке, монтажу и настройке представленной в этой публикации.
- Мы рекомендуем, чтобы установка осуществлялась квалифицированными сотрудниками. Используйте только шаблон и другие аксессуары рекомендованные в этой публикации.
- Ограничения, обозначенные производителем должны безукоризненно соблюдаться.
- Производитель не несет ответственность в случае если ограничения были проигнорированы и рекомендованные аксессуары не использованы, а также инструкции по установке, данные в этой публикации, выполнены не полностью.

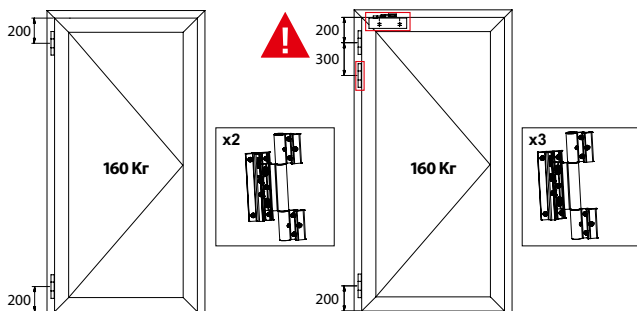

Максимальный вес дверной створки при использовании 2х петель „Rollenband AT“

Высота створки (мм)	2500	160 Kr	160 Kr	160 Kr	160 Kr	160 Kr	155 Kr
	2450	160 Kr	160 Kr	160 Kr	160 Kr	160 Kr	150 Kr
	2400	160 Kr	160 Kr	160 Kr	160 Kr	160 Kr	145 Kr
	2350	160 Kr	160 Kr	160 Kr	160 Kr	155 Kr	140 Kr
	2300	160 Kr	160 Kr	160 Kr	160 Kr	150 Kr	140 Kr
	2250	160 Kr	160 Kr	160 Kr	160 Kr	145 Kr	135 Kr
	2200	160 Kr	160 Kr	160 Kr	155 Kr	140 Kr	130 Kr
	2150	160 Kr	160 Kr	160 Kr	150 Kr	140 Kr	125 Kr
	2100	160 Kr	160 Kr	160 Kr	145 Kr	135 Kr	125 Kr
	2050	160 Kr	160 Kr	155 Kr	140 Kr	130 Kr	120 Kr
	2000	160 Kr	155 Kr	150 Kr	135 Kr	130 Kr	115 Kr
	1950	160 Kr	150 Kr	145 Kr	130 Kr	125 Kr	115 Kr
	1900						
	700	800	900	1000	1100	1200	1300
	Ширина створки (мм)						

Инструкция по монтажу

Комплектация дверей петлями

- Эффективность и безопасность продукта зависит от ознакомления с этой инструкцией, прочтите ее внимательно перед использованием.
- Продукция разработана таким образом, что может быть легко установлена. Следуйте инструкции по установке, монтажу и настройке представленной в этой публикации.
- Мы рекомендуем, чтобы установка осуществлялась квалифицированными сотрудниками. Используйте только шаблон и другие аксессуары рекомендованные в этой публикации.
- Ограничения, обозначенные производителем должны безукоризненно соблюдаться.
- Производитель не несет ответственность в случае если ограничения были проигнорированы и рекомендованные аксессуары не использованы, а также инструкции по установке, данные в этой публикации, выполнены не полностью.

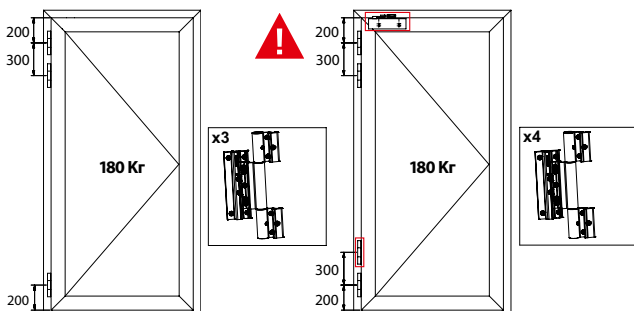

Максимальный вес дверной створки при использовании 3х петель „Rollenband AT“

Высота створки (мм)	2500	180 Кг	180 Кг	180 Кг	180 Кг	180 Кг	180 Кг	
	2450	180 Кг	180 Кг	180 Кг	180 Кг	180 Кг	175 Кг	
	2400	180 Кг	180 Кг	180 Кг	180 Кг	180 Кг	170 Кг	
	2350	180 Кг	180 Кг	180 Кг	180 Кг	180 Кг	165 Кг	
	2300	180 Кг	180 Кг	180 Кг	180 Кг	170 Кг	155 Кг	
	2250	180 Кг	180 Кг	180 Кг	175 Кг	165 Кг	150 Кг	
	2200	180 Кг	180 Кг	180 Кг	170 Кг	160 Кг	145 Кг	
	2150	180 Кг	180 Кг	180 Кг	150 Кг	155 Кг	145 Кг	
	2100	180 Кг	180 Кг	180 Кг	165 Кг	150 Кг	140 Кг	
	2050	180 Кг	180 Кг	175 Кг	160 Кг	145 Кг	135 Кг	
	2000	180 Кг	175 Кг	170 Кг	155 Кг	140 Кг	130 Кг	
	1950	180 Кг	170 Кг	165 Кг	150 Кг	135 Кг	125 Кг	
	1900							
		700	800	900	1000	1100	1200	1300
		Ширина створки (мм)						

Инструкция по монтажу

Чертеж по установке петли

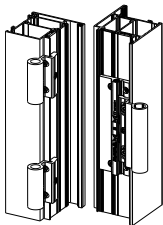
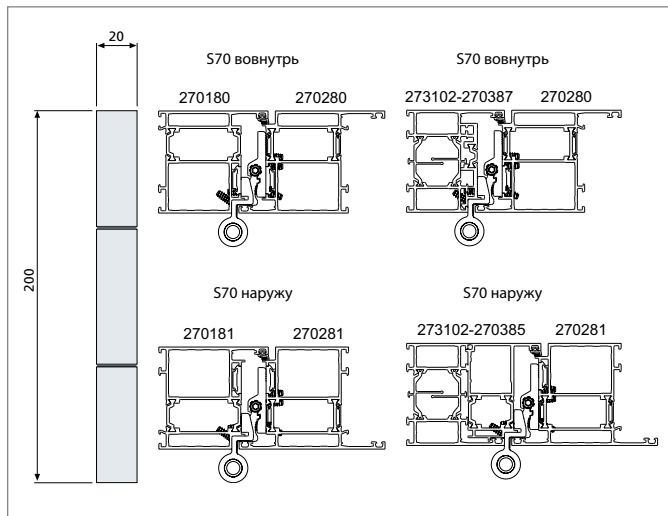

Для дверей,
открывающихся вовнутрь

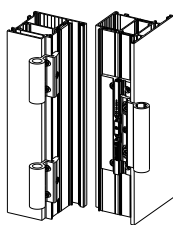

Для дверей,
открывающихся наружу

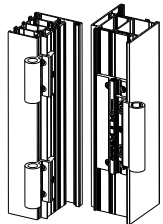

Для дверей,
открывающихся вовнутрь

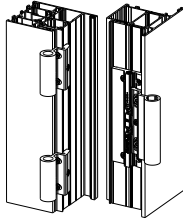

Для дверей,
открывающихся наружу

Инструкция по монтажу

Отдельные части

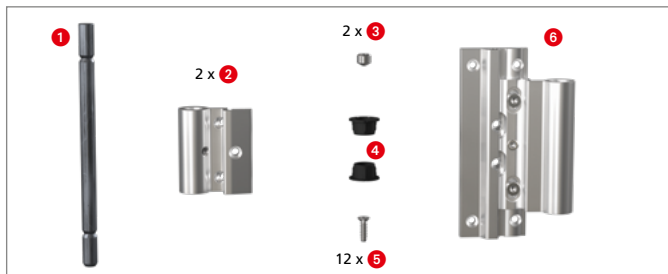

Втулка шарнирного стержня изготовлена с содержанием тефлона и не требует обслуживания – не смазывать!

Монтаж рамных частей петли

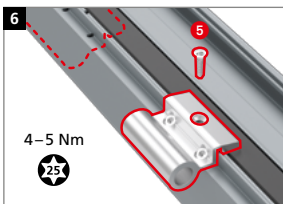
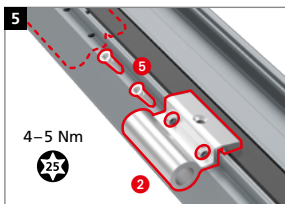
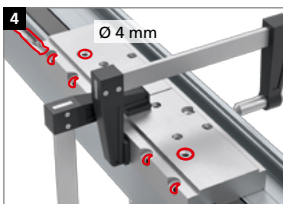
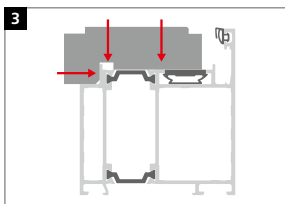
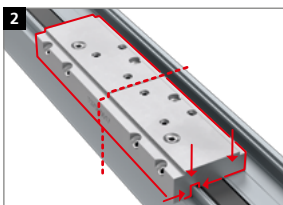
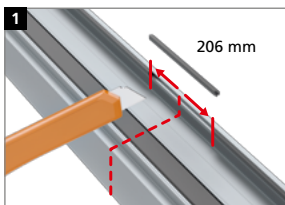

Инструкция по монтажу

Монтаж створочной части петли

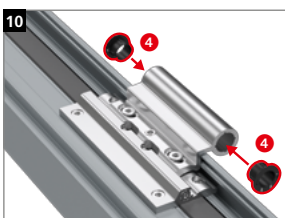
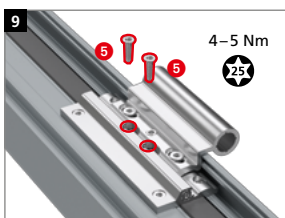
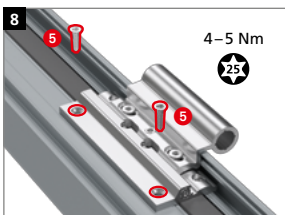
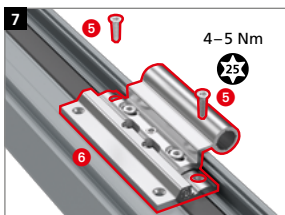
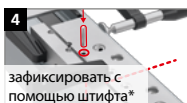
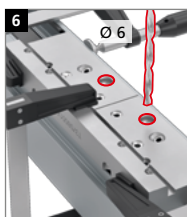
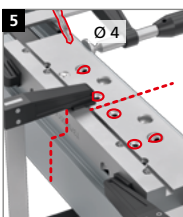
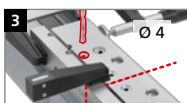
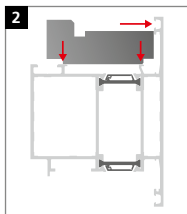
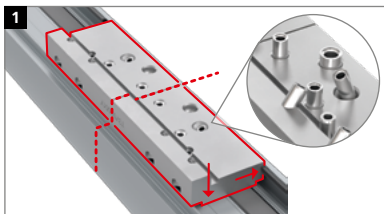

* Не входит в комплект поставки

Настройка втулок (верхняя и нижняя) в створочной части петли

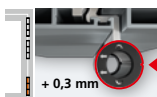
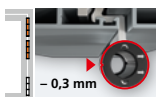

Монтаж петли

Монтаж петли

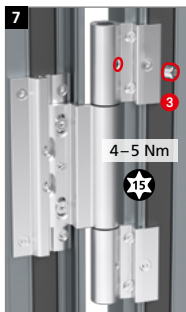
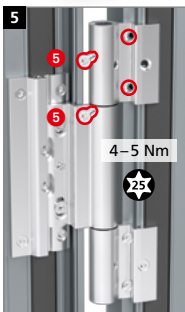
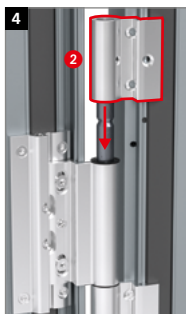
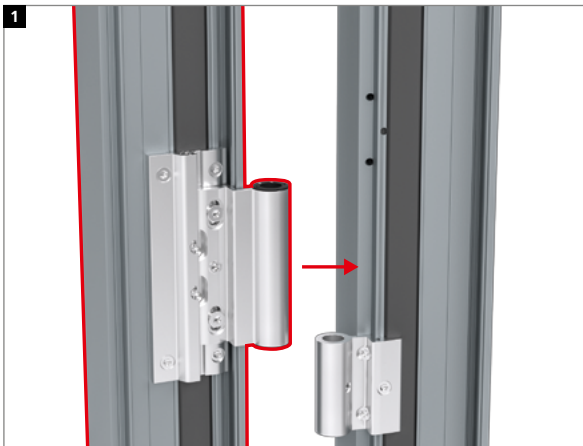

Инструкция по регулировке



Перед вертикальной регулировкой дверной створки необходимо ее немного приподнять, чтобы снять нагрузку от центра тяжести створки.

Регулировка прижима

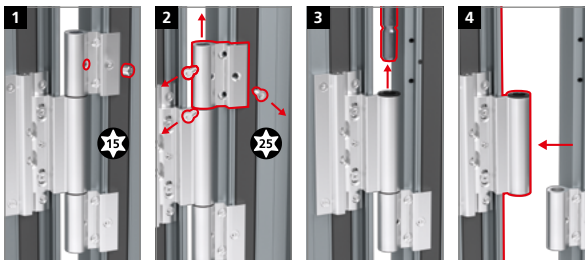

Маркировка верхней и нижней втулки на створочной части петли как на рисунках:

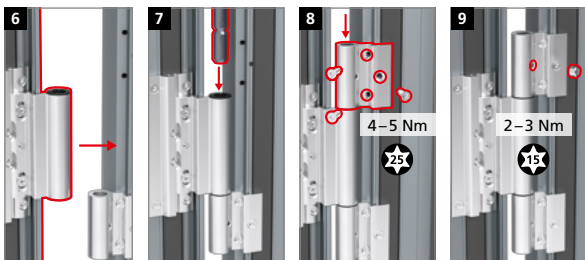
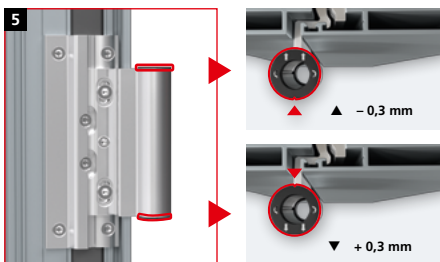

Инструкция по регулировке

Регулировка по горизонтали

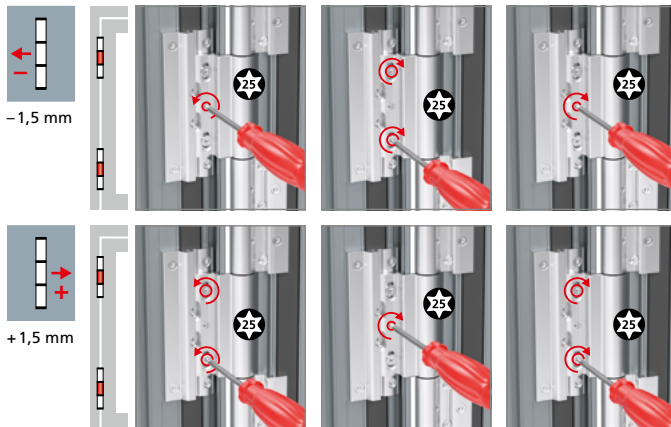

В зависимости от профильной ситуации регулировка в минус может быть меньше 1,5 мм

Регулировка по высоте

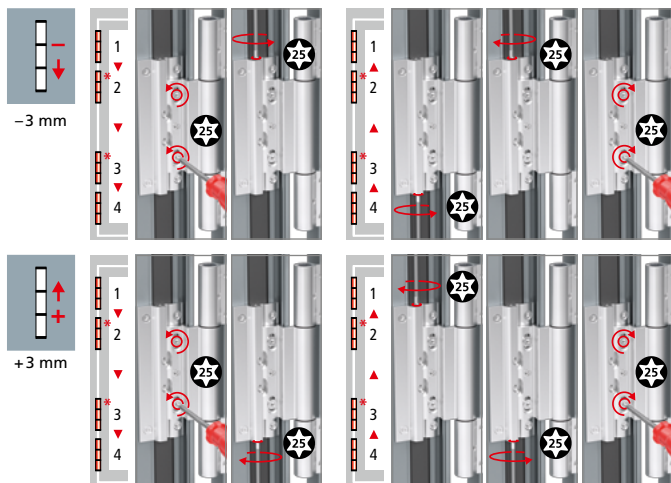

* В зависимости от профильной ситуации (см. стр. 3+4)



Dr. Hahn GmbH & Co. KG

Trompeterallee 162–170 · D-41189 Mönchengladbach
Postfach 400109 · D-41181 Mönchengladbach
Phone +49(0)2166/954-3 · Fax +49(0)2166/954-444
Internet www.dr-hahn.eu · E-Mail sales@dr-hahn.com



ООО «Т.Б.М.», РФ

Московская область, г. Мытищи
Волковское шоссе, вл. 15, стр. 1, офис 603
тел.: +7 (495) 974-21-89
www.tbm.ru