

Roto Eifel

Das maßgeschneiderte Schwellenprogramm für dichte und barrierefreie Türen und Fenstertüren

Katalog



german made Was ist das?



Die Roto Frank AG mit Stammsitz in Leinfelden-Echterdingen bei Stuttgart ist eine deutsche Unternehmensgruppe. Roto ist solide groß geworden – organisch, beständig.

Unsere gemeinsamen Werte stehen für eine Identität, die Roto als deutsches Unternehmen zum Leistungsführer werden ließ. Das Wertegerüst unseres Unternehmens begründet sich auf drei Säulen:

- Kontinuität, Konsequenz und Zuverlässigkeit
- Erfahrung, Erfolgswille und Weitsicht
- Wissen, Können und deutsche Ingenieurskunst

Als technologischer Schrittmacher entwickelt Roto intelligente Produktlösungen, die durch präzise Technik und lange Lebensdauer überzeugen.

Das Produktions- und Umweltmanagement sowie die Logistik orientieren sich, unabhängig vom Produktionsland, an deutschen Werten wie Zuverlässigkeit, Gründlichkeit und Weitsicht.

Deutsche Präzision in Konstruktion und Entwicklung, Qualitäts- und Prozessmanagement stellen die Bereitstellung hochqualitativer Leistungen und Services sicher. Weltweit.

Die konsequente Umsetzung deutscher Werte in Qualitätsstandards und Normen schafft Vertrauen bei unseren Partnern und Kunden. Das ist „german made“.

Rund um den Globus vertrauen Menschen auf unsere Leistungsführerschaft.

Sie wissen, dass sie von uns

individuelle, funktionale und sichere Systemlösungen und **umfassende Serviceleistungen** erhalten.

Seit 1935 steht der Name Roto für Erfindungsreichtum und technologischen Fortschritt im Bereich bauindustrieller Systemkomponenten. Die Roto Frank AG befindet sich heute zu 100 % im Besitz der Nachfolgerfamilien des Firmengründers Wilhelm Frank. Sie fungiert als Holding über alle Gesellschaften der Roto Unternehmensgruppe. Unsere Wurzeln haben wir in Baden-Württemberg.

Mit einem breiten Geschäftsportfolio, zwei Divisionen und mehr als 4.000 Mitarbeitern sind wir weltweit aktiv.

Häufig beweisen Roto Lösungen ihre herausragende Qualität im Verborgenen. Millionenfach geben Roto Beschläge Fenstern und Türen auf der ganzen Welt ihre Funktion und Beweglichkeit.

Auch dort, wo Roto Produkte sofort sichtbar sind, begeistern sie

durch perfekte Funktionalität in Bestform. Roto Wohndachfenster bringen mehr Lebensqualität in die Räume unter dem Dach. Eindeckrahmen für Photovoltaik und Solarthermie sowie die Spezialtreppen von Roto Columbus runden die umfangreiche Produktpalette ab.

Auf Basis klarer Führungs- und Verhaltensgrundsätze arbeiten wir intensiv daran, die Erfolgsgeschichte der Roto Unternehmensgruppe zu festigen und weiter auszubauen.

Es sind die Wünsche und Erwartungen unserer Kunden, die uns immer wieder neu inspirieren – ganz gleich, ob Sie Bauherr, Planer und Architekt, Fenster- und Türenhersteller bzw. -händler oder Bedachungshandwerker und -fachhändler sind.



Roto

Nah am Kunden - Weltweit



Roto Frank Latina SA
Buenos Aires (AR)



Roto Frank Belarus
Minsk (BY)



Roto Frank Ehitusrautised OÜ
Tallinn (EE)



Roto Frank S.A.
Nivelles (BE)



Roto Frank Ferrures
Saint Avold (FR)



Roto Frank Latvija
Jurmala (LV)



Roto Frank Brasil Ltd.
Santa Catarina (BR)



Roto Frank Georgien
Tbilissi (GE)



Roto Frank Litauen
Vilnius (LT)



Fermax Componentes Ltd.
Colombo (BR)



Roto Frank Roof Windows and Hardware Ltd
Rugby (GB)



Roto Frank Asia-Pacific Pte. Ltd.
Singapur (SG)



Roto Fasco Canada Inc.
Mississauga, Ontario (CA)



Roto Frank Asia - Pacific Liaison Office India
Mumbai (IN)



Roto Frank Mexico S de RL de CV
Queretaro (MX)



Roto Frank Building Materials Co. Ltd.
Peking (CN)



Roto Frank Italia
Meolo (IT)



Roto Frank Austria GmbH
Kalsdorf (AT)



Roto Frank AG
Leinfelden / Velbert (DE)



Roto Frank Kasachstan
Almaty (KZ)



Roto Frank
Warschau (PL)





Roto Romania S.R.L.
Bukarest (RO)



OOO Roto Frank
Moskau (RU)



Roto Frank Ltd. Sti.
Istanbul (TR)



Roto Frank GmbH
Dietikon (CH)



Roto Elzett Certa Kft.
Lövé / Sopron (HU)



Roto Frank of America Inc.
Chester (US)



Roto Elzett Kft.
Bratislava (SK)



Roto Frank Asia-Pacific Pte. Ltd.
Hanoi (VN)



Roto Frank S.A.
Montmelo (ES)



Roto Frank Okucia Budowlane Sp. z
Kiew (UA)



Vertrieb



Produktion / Vertrieb



Informationen	10
Bodenschwellen	34
Halter	44
Bodentürdichtungen	62
Wetterschenkel	72
Zubehör	94



Allgemein

Produktmerkmale	11
Abkürzungen	12
Urheberschutz	12

Roto Eifel

Siehe Seite	13
-------------	----

Lagerbedingungen

Siehe Seite	15
-------------	----

Umwelt

Siehe Seite	16
-------------	----

Zertifizierungen

Institut für Fenstertechnik (ift)	17
Umweltmanagement	17
Qualitätsmanagement	18
Internationales Technologie-Center (ITC)	20

Roto Con Orders

Siehe Seite	21
-------------	----

Weiterführende Medien

Dokumente	23
Videos	24

Weitere Roto Produkte

Roto Tilt&Turn	25
Roto Sliding	27
Roto Door	28

Impressum

Siehe Seite	29
-------------	----



1 Informationen

1.1 Allgemein



INFO





Alle Maßangaben in Millimeter. Andere Werte sind angegeben.

In diesem Dokument werden folgende Kennzeichnungen verwendet.

1.1.1 Produktmerkmale

Symbol	Bedeutung
	Ablängbereich
	Beschlagachse
	Bezeichnung
	Breite
	DIN links/rechts
	Falzluft
	Falztiefe
	Höhe
	Information
	Länge
	Material
	Materialnummer
	Oberfläche
	Öffnungsart
	Profilsystem
	Rahmenprofilnummer
	Schraubenzahl
	Schraubentyp



Symbol	Bedeutung
	System
	Tiefe
	Verpackungseinheit
	Verstellung

1.1.2 Abkürzungen

Abkürzung	Bedeutung
AD	Anschlagdichtung
BA	Beschlagachse
DIN L / R	DIN links / rechts
FFB	Flügelfalzbreite
FFH	Flügelfalzhöhe
FG	Flügelgewicht
J	Ja
N	Nein
MD	Mitteldichtung
o. Abb.	Ohne Abbildung
RC1 N	Resistance Class 1
RC2 / RC2 N	Resistance Class 2
SH	Sicherheit

1.1.3 Urheberschutz

Die Inhalte dieses Dokumentes sind urheberrechtlich geschützt. Ihre Verwendung ist im Rahmen der Weiterverarbeitung der Beschläge zulässig. Eine darüber hinausgehende Verwendung ist ohne schriftliche Genehmigung des Herstellers nicht gestattet.

1.2 Roto Eifel



Das vielfältige Schwellen- und Zubehörprogramm

Haus- und Fenstertüren gehören zu den energetisch neuralgischen Schnittstellen in Gebäuden. Viele Fenster- und Türhersteller greifen deshalb auf unser bewährtes Schwellenproduktprogramm zurück. Mit Roto Eifel lassen sich barrierefreie, schlagregendichte und thermisch getrennte Schwellenlösungen realisieren. Abgestimmt auf die Bodenschwellen Eifel T und Eifel TB bietet Roto eine große Auswahl an praktischem Zubehör an.

Schwellensysteme



Bodenschwellen

Die thermisch getrennten Bodenschwellen Eifel T und Eifel TB weisen einen Isothermenverlauf konform DIN 4108-4 auf und erfüllen damit die Anforderungen an den Wärmeschutz.



Halter

Mit Hilfe von Schwellen- und Setzpfostenhaltern werden die Bodenschwellen am Türrahmen montiert. Schwellenhalter sind in verschiedenen Ausführungen erhältlich – je nachdem wie die Bodenschwelle am Türrahmen angebunden werden soll.



Bodentürdichtungen

Bodentürdichtungen dichten bei geschlossener Tür die Unterseite der Tür ab und tragen dazu bei, dass Kälte bzw. Wärme und Schmutz nicht in den Wohnraum gelangen.



Wetterschenkel

Die Roto Eifel Wetterschenkel aus hochwertigem Aluminium schützen wirksam vor Schlagregen. Die Montageschraube aus wetterbeständigem Material lässt sich variabel unter dem Profil befestigen. Bürstendichtungen können einfach ausgetauscht und in bis zu sechs verschiedenen Positionen eingesetzt werden. Optisch abgestimmte Endkappen runden das Wetterschenkelprogramm ab.

1.3 Lagerbedingungen



Schutz der Teile vor Schmutz und Staub

Gebinde geschlossen halten, offene Gebinde oder offen gelagerte Waren immer abdecken (z. B. mit Kartonlage).

Schutz der Teile vor mechanischen Beschädigungen

Transport und Handhabung der Gebinde nur mit geeigneten Transport- bzw. Fördermitteln (Gabelstapler, Hebezeugen, Rollenbänder, etc.) vornehmen. Paletten und Kartonverpackungen (während des Transportes) nur in maximaler Höhe laut Verpackungsaufdruck stapeln.

Schutz der Teile vor direkter Feuchtigkeit und Nässe

Die Verpackung muss trocken bleiben, die Teile dürfen nicht nass werden. Dies gilt für Lagerung und Transport, sowie für Ablade- bzw. Verlade-Vorgang. Gegebenenfalls während des Transports im Freibereich (z. B. Hoftransport) bei Niederschlag Kunststoffabdeckhüllen oder ähnliches verwenden.

Die Lagerung darf nur in geeigneten, geschlossenen Räumen, nicht in Freibereichen erfolgen. Kondenswasserbildung während der gesamten Transport- und Lagerdauer unbedingt vermeiden.

Sollten Gebinde dennoch einmal nass werden ...

Teile in nass gewordenen Gebinden sofort auspacken, die Teile trocknen und hinsichtlich Beeinträchtigungen (Korrosionserscheinungen) überprüfen. Auf jeden Fall die noch verwendbaren Teile in trockenem Zustand mit neuem Verpackungsmaterial wieder verpacken.

1.4 Umwelt



Umweltverträglichkeit der Beschlagkomponenten

Unser Ziel ist, mit möglichst geringem Energie- und Betriebsstoffverbrauch in der Fertigung unserer Beschlagkomponenten auszukommen und wir sind bemüht, Beschlagkomponenten herzustellen, die eine große Langlebigkeit aufweisen. Dabei werden die natürlichen Ressourcen geschont, der Energieverbrauch minimiert und Rohstoffe umweltbewusst eingesetzt.

Umwelteinflüsse ausgehend von den Beschlägen

Die Oberflächenbeschaffenheit bei unseren behandelten Oberflächen ist abriebfest. Bei bestimmungsgemäßer Verwendung gehen von den Beschlagkomponenten keine Umweltbelastungen aus.

Umweltverträglichkeit der Verpackungen

Wir verwenden recyclingfähige Einwegverpackungen aus verstärktem Karton, Stahl-/PVC-Bänder, PE-Folie, Holzstützrahmen, Einweg-Holzpaletten, Kabelbinder, Elastomer-Schnur sowie Mehrwegverpackungen, wie Schäferkisten, Gitboxen und EURO-Holzpaletten.

Umweltverträglichkeit der Entsorgung

Unsere Beschläge bestehen aus Materialien, die – bei der Entsorgung – einer umweltfreundlichen stofflichen Verwertung als Mischschrott zugeführt werden können.

Rücknahme der Verpackung

Unsere Verpackungen mit dem INTERSEROH-Zeichen werden bei jedem INTERSEROH-Entsorgungspartner kostenlos angenommen. Das Verzeichnis über die Entsorgungspartner vor Ort ist bundesweit von der Zentralstelle der ISD INTERSEROH GmbH in Köln unter der Telefon-Nummer 02203/9147-322 anzufordern. Die Roto INTERSEROH-Nummer lautet 25582.

1.5 Zertifizierungen

1.5.1 Institut für Fenstertechnik (ift)

Bodenschwellen



Die aktuellen Nachweise erhalten Sie von Ihrem Vertriebsmitarbeiter.

1.5.2 Umweltmanagement

Die Roto Frank AG Leinfelden weist ihr Umweltbewusstsein mit einer Zertifizierung nach DIN EN ISO 14001 nach.

Die Umweltverträglichkeit von Produkten und ressourcenschonenden Verfahren berücksichtigt Roto von Anfang an, bei Entwicklung, Konstruktion, Planung, Produktion und Logistik.

Die Zertifizierung unterstreicht das bei Roto vorhandene Umweltbewusstsein:

- Roto verfolgt jedes Thema Arbeitssicherheit den Gesundheitsschutz am Arbeitsplatz, die Unfallverhütung und die Anlagensicherheit als grundlegende Ziele.

- Roto sieht den Umweltschutz als festen Bestandteil aller unternehmerischen Tätigkeiten und Entscheidungen an und ist geprägt durch: Umweltbewusstes Verhalten, Umweltverträglichkeit der Produkte und Verfahren so wie Schonung der zur Verfügung stehenden Ressourcen.
- Auch die hohe Lebensdauer der Roto Produkte ist ein Beitrag zur Schonung bestehender Ressourcen.



1.5.3 Qualitätsmanagement

Die Zertifizierung nach der internationalen Norm DIN EN ISO 9001 bescheinigt Roto, dass der gesamte Entwicklungs-, Herstellungs- und Vertriebsprozess systematisch geplant, dokumentiert und entsprechend umgesetzt ist; angefangen von Entwicklung und Konstruktion, über Qualitätsplanung, Produktion und Montage bis hin zu Vertrieb und Kundenservice.

Die Zertifizierung ist das äußere Zeichen des bei Roto praktizierten Qualitätsdenkens:

- Roto hat die Zielsetzung: ständige Verbesserung seiner Produkte und Leistungen zum Nutzen seiner Kunden.
- Roto bietet seinen Kunden innovative, umweltgerechte und technisch anspruchsvolle Baubeschlagtechnik.
- Roto Produkte sind weltweit von gleichbleibender, gesicherter Qualität und werden pünktlich geliefert.
- Roto sieht in einer ganzheitlichen Betrachtungsweise aller Unternehmensaktivitäten, die alle Tätigkeiten im Unternehmen umfasst, einen Schlüssel zum dauerhaften Unternehmenserfolg.

- Roto Mitarbeiter werden in ihrer Entwicklung gefördert und gefordert und praktizieren die Qualitätsansprüche von Roto in ihrer täglichen Arbeit. Sie arbeiten leistungs- und zielorientiert.

ZERTIFIKAT

Hiermit wird bescheinigt, dass

 **Roto Frank AG**
Wilhelm-Frank-Platz 1
70771 Leinfelden-Echterdingen
Deutschland
mit den im Anhang gelisteten Standorten

ein **Qualitätsmanagementsystem** eingeführt hat und anwendet.

Geltungsbereich:
Entwicklung/Konstruktion, Herstellung und Vertrieb von Fenster- und Türtechnologie

Durch ein Audit, dokumentiert in einem Bericht, wurde der Nachweis erbracht,
dass das Managementsystem die Forderungen des folgenden Regelwerks erfüllt:

ISO 9001 : 2008

Zertifikat-Registrier-Nr. 059808 QM08
Gültig ab 2016-02-28
Gültig bis 2018-09-14
Zertifizierungsdatum 2016-02-24

Deutsche
Akkreditierungsstelle
D-ZM-16074-01-00

DQS GmbH

Götz Blechschmidt
Geschäftsführer

Akkreditierte Stelle: DQS GmbH, August-Schanz-Straße 21, 60433 Frankfurt am Main

1 / 3

1.5.4 Internationales Technologie-Center (ITC)

Seit Oktober 1996 verfügt die Roto Gruppe am Stammsitz Leinfelden über ein modernes Internationales Technologie-Center (ITC). Dieses steht sowohl für die eigenen Material- und Produktprüfungen als auch für die Prüfung von fertigen Produkten der Roto Marktpartner zur Verfügung.



Das ITC ist akkreditiert nach DIN EN ISO/IEC 17025 und besitzt die Kompetenz, Prüfungen in den Bereichen mechanisch-technologische Prüfungen von Fassaden-Elementen wie Fenster, Türen und Beschläge sowie Prüfungen von metallischen Werkstoffen durchzuführen.

Die Erlangung der Akkreditierung nach DIN EN ISO/IEC 17025 stellt die höchste Auszeichnung im privatrechtlichen Bereich für ein Prüflabor dar. Voraussetzung dafür sind ein umfangreiches Qualitätsmanagementsystem, geschultes Personal, hochwertige Prüfstände und Messeinrichtungen sowie eine fortlaufende externe Überwachung durch die Akkreditierungsstelle.

1.6 Roto Con Orders

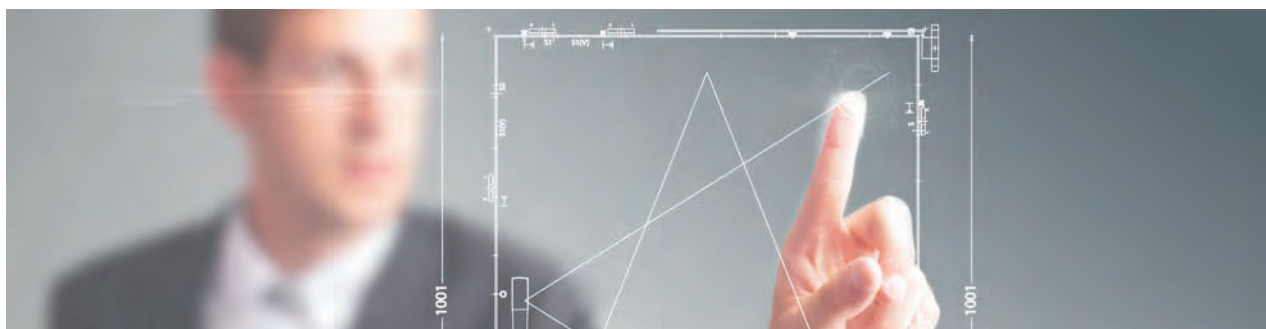

In vier Schritten zur fertigen Stückliste

Roto Con Orders ist die perfekte Lösung für Fenster- und Türhersteller sowie Händler. Denn mit dem leistungsfähigen Online-Beschlagkonfigurator gelingt die individuelle Konfiguration von Fenster- und Türbeschlägen ganz einfach und in kürzester Zeit – bei allen gängigen Formen und Öffnungsarten. Wenige Mausklicks, ein paar Zahleneingaben und fertig ist die individuelle Stückliste inklusive technischer Illustration der Beschlagauflösung. Die Liste kann bei Bedarf beliebig verändert, angepasst oder personalisiert werden. Sie lässt sich in verschiedene Datenformate exportieren und so für individuelle Angebote oder Bestellungen verwenden. Profitieren Sie von diesem effizienten Roto Online-Tool, sparen Sie Zeit beim Konfigurieren, Verwalten und Bestellen – mit Roto Con Orders.

Beschlagkonfiguration so einfach wie nie

Über eine intuitive Menüführung kommen Sie in nur vier Schritten zur optimalen Stückliste.

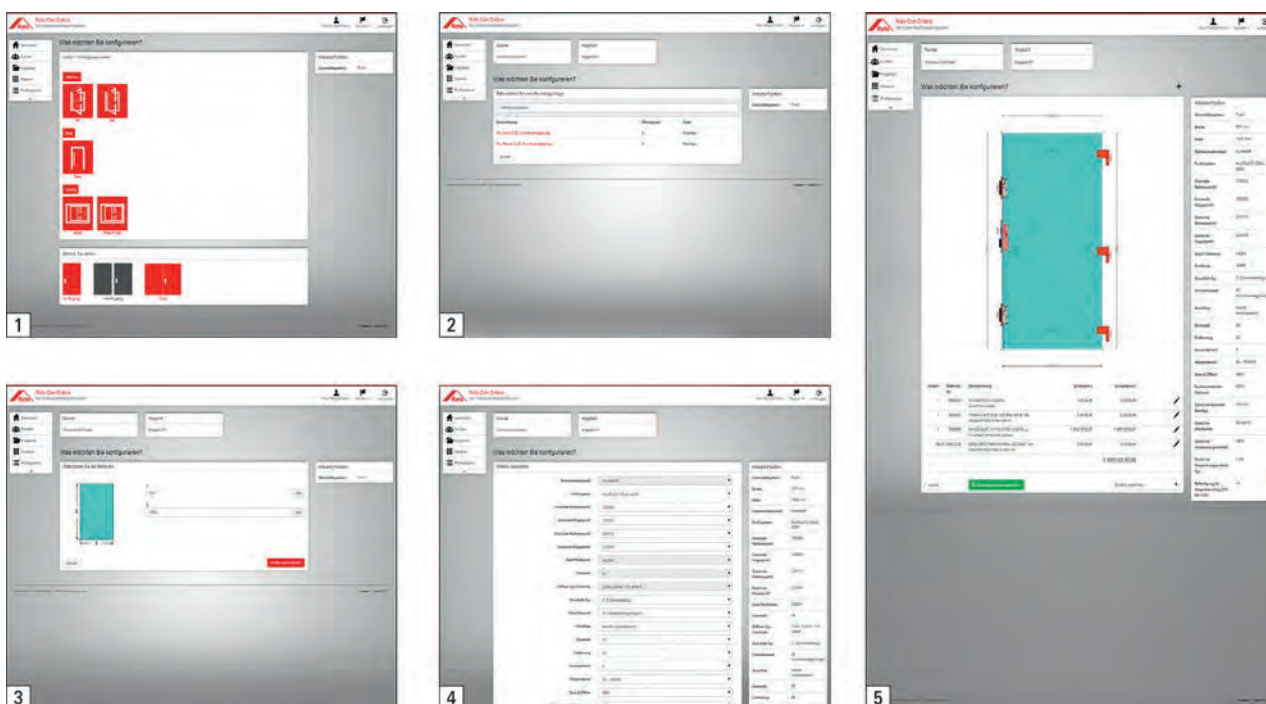

1. Auswahl der Produktgruppe
2. Auswahl der Konstruktionsvorlage
3. Eingabe der Größe
4. Individuelle Detail-Einstellungen und Anpassungen
5. **Ergebnis:** Ausgabe eines ausführlichen Datenblatts mit technischer Illustration und kompletter Stückliste: mit editierbaren Bestellnummern, Beschreibungen, Einzel- und Gesamtpreisen.



Clevere Zusatzfunktionen vereinfachen Ihre Prozesse



Roto Con Orders macht es Ihnen leicht, Ihre Prozesse zu vereinfachen und zu beschleunigen. Dazu stehen Ihnen viele nützliche Funktionen zur Verfügung:

- Hinterlegen eigener Firmenadressen und -logos in der Kopfzeile Ihrer Angebote
- Anlegen und Verwalten von kundenspezifischen Projekten
- Erstellen von kundenindividuellen Beschlagvorlagen
- Integration eines Rabatt- Struktur-Systems
- Materialstammverwaltung
- Verwendung auf allen Endgeräten wie PC, Tablet, Smartphone durch Responsive Design

Direkt loslegen durch webbasierte Lösung

Roto Con Orders ist eine webbasierte Lösung, auf die Sie rund um die Uhr weltweit zugreifen können. Sie benötigen dazu lediglich einen Computer mit Webbrowser und Internetzugang. Um mit dem Online-Beschlagkonfigurator zu arbeiten, registrieren Sie sich bitte einmalig mit Ihrer E-Mail-Adresse im Hersteller- und Händlerportal unter:



www.roto-frank.com

1.7 Weiterführende Medien



1.7.1 Dokumente

Dieser Katalog bietet eine Übersicht über das Produktsortiment. Detaillierte, technische Informationen sind in den nachstehend aufgeführten Dokumenten zu finden.

Einbau-, Wartungs- und Bedienungsanleitungen

	Titel	Dokumenten-Nr.
	Roto Eifel – Automatische Bodentürdichtung Texel	IMO_142
	Roto Eifel – Bodenschwelle Eifel TB auswärts öffnend	IMO_167
	Roto Eifel – Schließblechaufnahme Eifel TB	IMO_258
	Roto Eifel – Wetterschenkel Komfort AD & MD	IMO_138
	Roto Eifel – Wetterschenkel Design AD & MD	IMO_426
	Roto Eifel – Bestellvorlage Ausklinkfräser	IMO_394

Kataloge

	Titel	Dokumenten-Nr.
	Roto Safe – Katalog für Mehrfachverriegelungen	CTL_86

Die oben genannten Dokumente werden auf der Webseite der Roto Fenster- und Türtechnologie im Bereich "Service" zum Herunterladen angeboten:



www.roto-frank.com



1.7.2 Videos

Auf der Webseite der Roto Fenster- und Türtechnologie werden im Bereich "Service" Montagevideos zu den jeweiligen Produktgruppen angeboten:



www.roto-frank.com

1.8 Weitere Roto Produkte

1.8.1 Roto Tilt&Turn

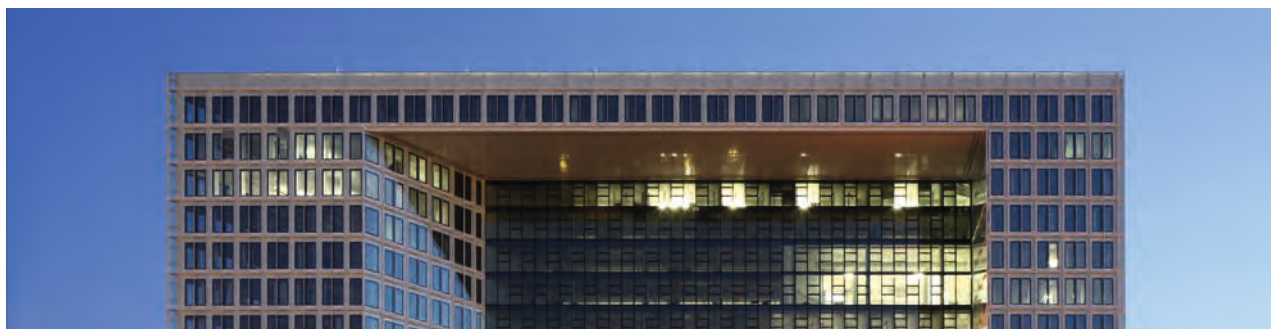

Roto NT ist ein hochwertiges, langjährig erprobtes Beschlagsystem für Kunststoff- / Holzfenster und -türen, das höchste Anforderungen an Sicherheit, Bedienkomfort, Langlebigkeit und Design erfüllt.

Mit der Roto Beschlagtechnologie für Aluminiumfenster und -türen ist heute nahezu jedes Projekt machbar. In kurzer Zeit, in herausragender Qualität und zu günstigen Konditionen. Für nach innen und für nach außen öffnende Fenster.

Roto Tilt&Turn – Kunststoff- / Holzfenster und -fenstertüren



Roto NT

Das weltweit meistverkaufte Drehkipp-Beschlagsystem für Fenster und Fenstertüren



Roto NT Designo

Die verdeckte Bandlösung für Fenster und Fenstertüren mit hohen Flügelgewichten bis 150 kg



Roto NT Power Hinge

Die ästhetische Bandlösung für schwere, raumhohe Fenster und Fenstertüren

Roto Tilt&Turn – Aluminiumfenster und -fenstertüren



Roto AL

Der universelle Beschlag für Aluminiumfenster und -fenstertüren

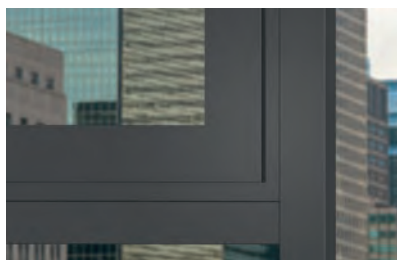

Roto AL Designo

Der verdeckte Beschlag für ästhetische Aluminiumfenster und -fenstertüren



Roto Outward Opening – Nach außen öffnende Fenster



Roto FS Kempton

Friktionsscheren aus Edelstahl für nach außen öffnende Fenster



Roto PS Aintree

Parallelscheren aus Edelstahl für nach außen öffnende Fenster



1.8.2 Roto Sliding



Roto bietet ein umfassendes Programm an Beschlaglösungen für unterschiedlichste Schiebetürvarianten.

Roto Patio – Hochwertige Schiebefenster und -türen



Roto Patio Fold

Der Premiumbeschlag für großflächige Falt-schiebesysteme



Roto Patio Life

Der Komfortbeschlag für große Schiebetüren

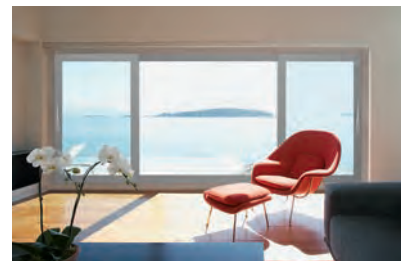

Roto Patio Lift

Der Standardbeschlag für große Hebeschiebe-türen



Roto Patio PS

Der Standardbeschlag für Parallelschiebefenster und -türen

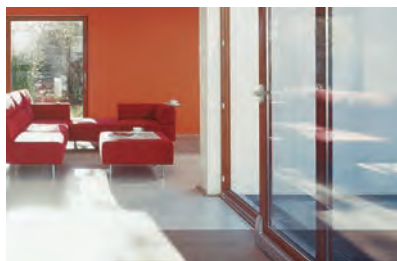

Roto Patio S/Z

Der Standardbeschlag für Kippschiebefenster und -türen



Roto Patio Inowa

Der bedienfreundliche Beschlag für hochdichte Schiebesysteme

Roto Inline – Einfache Schiebefenster und -türen



Roto Inline

Beschlagsysteme für einfache Schiebefenster und -türen

1.8.3 Roto Door



Millionenfach geben Roto Beschläge Fenstern und Türen auf der ganzen Welt ihre Funktion und Beweglichkeit. Mit Roto Door konzentrieren wir uns auf die Entwicklung und Herstellung von Türtechnologie, die den modernen Ansprüchen an Sicherheit und Komfort gerecht werden.

Roto Safe – Mehrfachverriegelungen



Roto Safe H

Mechanische Mehrfachverriegelung für drückerbetätigte Türen



Roto Safe C

Mechanische Mehrfachverriegelung für zylinderbetätigte Türen



Roto Safe E

Elektromechanische Mehrfachverriegelungen für Türen

Roto Solid – Bänder



Roto Solid S

Aufschraubbänder für Türen



Roto Solid B

Rollenbänder für Türen

1.9 Impressum

Roto Frank AG

Fenster- und Türtechnologie
Wilhelm-Frank-Platz 1
70771 Leinfelden-Echterdingen
Deutschland
T. +49 711 7598 0
F. +49 711 7598 253
M. info@roto-frank.com
www.roto-frank.com







Eifel TB

Eifel 40 TB	34
Eifel 52 TB	35
Eifel 58 TB	35
Eifel 62 TB	35
Eifel 65 TB	35
Eifel 70 TB	36
Eifel 75 TB	36
Eifel 80 TB	37
Eifel 85 TB	37
Eifel 90 TB	38
Eifel 100 TB	38
Eifel 110 TB	39
Eifel 120 TB	39
Eifel 140 TB	39
Eifel RS 85 TB	39

2 Bodenschwellen

Die thermisch getrennten Bodenschwellen Roto Eifel T und Roto Eifel TB für Hauseingangstüren sowie Balkon- und Terrassentüren sorgen für einen optimalen Übergang zum Außenbereich und führen zu einer verbesserten Wärmeisolierung.

2.1 Eifel TB

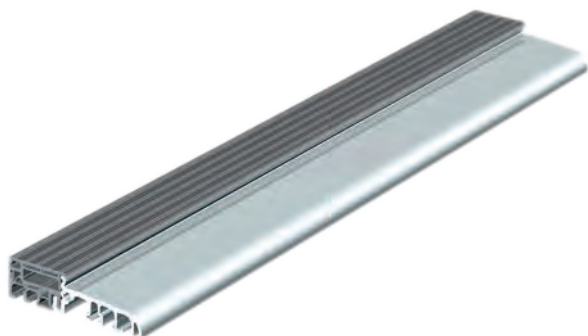

Anwendung

- für Fenster- und Hauseingangstüren aus Kunststoff und Holz
- für Neubau- und Renovierungszwecke

Produktbeschreibung









- barrierefrei nach DIN 18040
- schlagregendicht
- Isothermenverlauf konform DIN 4108-4
- verdeckte Verschraubung
- Deckel in geriffelter Ausführung
- Schwellenhöhe 20 mm
- 15 Bautiefen (40 mm – 140 mm)
- Verwendung UV-beständiger, hochschlagfester Kunststoffe

Passende Deckelbrücken → Seite 94

Passende Kipplager → Seite 103

2.1.1 Eifel 40 TB



								
Eifel 40 TB	Innen öffnend	Deckel geriffelt	6,00 m	40 mm	20 mm	E6/C-0 Grau	60 m	549270
				40 mm	20 mm	E6/C-0 Grau	6 m	549288
			1,18 m	40 mm	20 mm	E6/C-0 Grau	5 Stück	549279



2.1.2 Eifel 52 TB

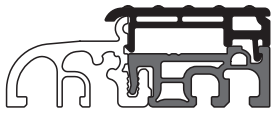

								Nº
Eifel 52 TB	Innen öffnend	Deckel geriffelt	6,00 m	52 mm	20 mm	E6/C-0 Grau	60 m	549271
				52 mm	20 mm	E6/C-0 Grau	6 m	549289
			1,18 m	52 mm	20 mm	E6/C-0 Grau	5 Stück	549280

2.1.3 Eifel 58 TB

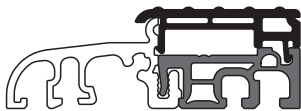

								Nº
Eifel 58 TB	Innen öffnend	Deckel geriffelt	6,00 m	58 mm	20 mm	E6/C-0 Grau	60 m	549272
				58 mm	20 mm	E6/C-0 Grau	6 m	549290
			1,18 m	58 mm	20 mm	E6/C-0 Grau	5 Stück	549281

2.1.4 Eifel 62 TB

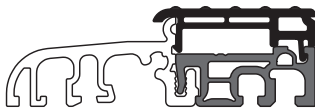

								Nº
Eifel 62 TB	Innen öffnend	Deckel geriffelt	6,00 m	62 mm	20 mm	E6/C-0 Grau	60 m	549273
				62 mm	20 mm	E6/C-0 Grau	6 m	549291
			1,18 m	62 mm	20 mm	E6/C-0 Grau	5 Stück	549282

2.1.5 Eifel 65 TB

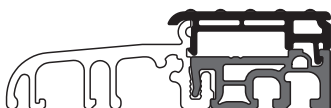

								Nº
Eifel 65 TB	Innen öffnend	Deckel geriffelt	6,00 m	65 mm	20 mm	E6/C-0 Grau	60 m	549274
				65 mm	20 mm	E6/C-0 Grau	6 m	549292

2.1.6 Eifel 70 TB

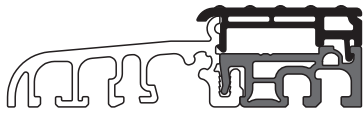

								Nº
Eifel 70 TB	Innen öffnend	Deckel geriffelt	6,00 m	70 mm	20 mm	E6/C-0 Grau	60 m	548521
				70 mm	20 mm	E6/C-0 Grau	6 m	549049
			1,18 m	70 mm	20 mm	E6/C-0 Grau	5 Stück	549046



								Nº
Eifel 70 TB II	Innen öffnend	Deckel geriffelt	6,00 m	70 mm	20 mm	E6/C-0 Grau	60 m	549201
				70 mm	20 mm	E6/C-0 Grau	6 m	549203
			1,18 m	70 mm	20 mm	E6/C-0 Grau	5 Stück	549202



								Nº
Eifel 70 TB	Außen öffnend	Deckel geriffelt	6,00 m	70 mm	20 mm	E6/C-0 Grau	30 m	623978
				70 mm	20 mm	E6/C-0 Grau	6 m	623981
			1,18 m	70 mm	20 mm	E6/C-0 Grau	5 Stück	623984

2.1.7 Eifel 75 TB

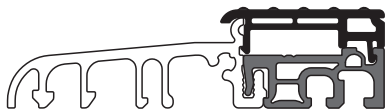

								Nº
Eifel 75 TB	Innen öffnend	Deckel geriffelt	6,00 m	75 mm	20 mm	E6/C-0 Grau	60 m	548522
				75 mm	20 mm	E6/C-0 Grau	6 m	549050
			1,18 m	75 mm	20 mm	E6/C-0 Grau	5 Stück	549047



2.1.8 Eifel 80 TB

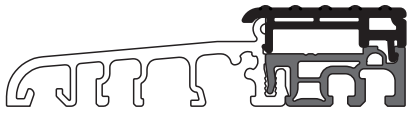

								Nº
Eifel 80 TB	Innen öffnend	Deckel geriffelt	6,00 m	80 mm	20 mm	E6/C-0 Grau	60 m	548523
				80 mm	20 mm	E6/C-0 Grau	6 m	549051
			1,18 m	80 mm	20 mm	E6/C-0 Grau	5 Stück	549048



								Nº
Eifel 80 TB	Außen öffnend	Deckel geriffelt	6,00 m	80 mm	20 mm	E6/C-0 Grau	30 m	623979
				80 mm	20 mm	E6/C-0 Grau	6 m	623982
			1,18 m	80 mm	20 mm	E6/C-0 Grau	5 Stück	624015

2.1.9 Eifel 85 TB

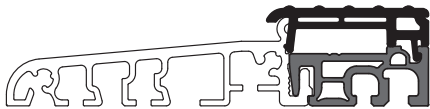

								Nº
Eifel 85 TB	Innen öffnend	Deckel geriffelt	6,00 m	85 mm	20 mm	E6/C-0 Grau	60 m	767923

2.1.10 Eifel 90 TB

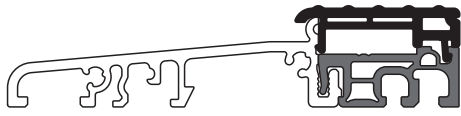

								Nº
Eifel 90 TB	Innen öffnend	Deckel geriffelt	6,00 m	90 mm	20 mm	E6/C-0 Grau	60 m	549275
				90 mm	20 mm	E6/C-0 Grau	6 m	549293
			1,18 m	90 mm	20 mm	E6/C-0 Grau	5 Stück	549284

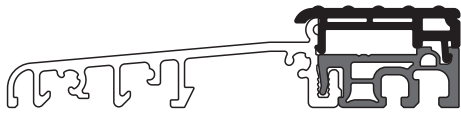

								Nº
Eifel 90 TB III	Innen öffnend	Deckel geriffelt	6,00 m	90 mm	20 mm	E6/C-0 Grau	60 m	549672
				90 mm		E6/C-0 Grau	6 m	549674

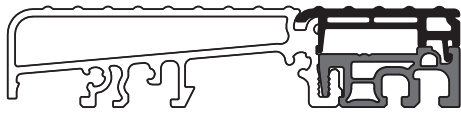

								Nº
Eifel 90 TB	Außen öffnend	Deckel geriffelt	6,00 m	90 mm	20 mm	E6/C-0 Grau	30 m	623980
				90 mm	20 mm	E6/C-0 Grau	6 m	623983
			1,18 m	90 mm	20 mm	E6/C-0 Grau	5 Stück	624016

2.1.11 Eifel 100 TB

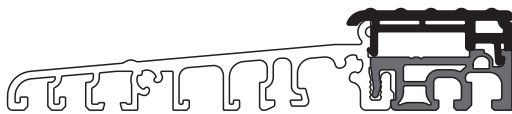

								Nº
Eifel 100 TB	Innen öffnend	Deckel geriffelt	6,00 m	100 mm	20 mm	E6/C-0 Grau	30 m	549276
				100 mm	20 mm	E6/C-0 Grau	6 m	549294
			1,18 m	100 mm	20 mm	E6/C-0 Grau	5 Stück	549285



2.1.12 Eifel 110 TB

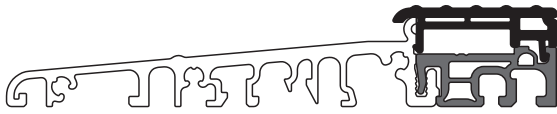

								Nº
Eifel 110 TB	Innen öffnend	Deckel geriffelt	6,00 m	110 mm	20 mm	E6/C-0 Grau	30 m	549277
				110 mm	20 mm	E6/C-0 Grau	6 m	549295
			1,18 m	110 mm	20 mm	E6/C-0 Grau	5 Stück	549286

2.1.13 Eifel 120 TB

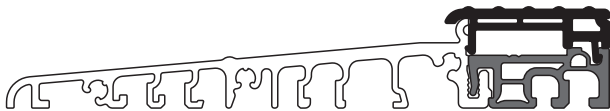

								Nº
Eifel 120 TB	Innen öffnend	Deckel geriffelt	6,00 m	120 mm	20 mm	E6/C-0 Grau	30 m	549278
				120 mm	20 mm	E6/C-0 Grau	6 m	549296
			1,18 m	120 mm	20 mm	E6/C-0 Grau	5 Stück	549287

2.1.14 Eifel 140 TB

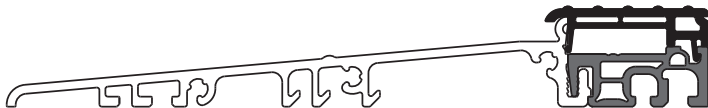

								Nº
Eifel 140 TB III	Innen öffnend	Deckel geriffelt	6,00 m	140 mm	20 mm	E6/C-0 Grau	30 m	605726
				140 mm	20 mm	E6/C-0 Grau	6 m	605728
			1,18 m	140 mm	20 mm	E6/C-0 Grau	5 Stück	605727

2.1.15 Eifel RS 85 TB

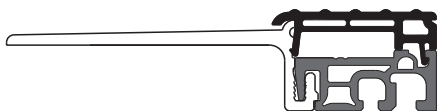

								Nº
Eifel 85 TB	Innen öffnend	Deckel geriffelt	6,00 m	85 mm	20 mm	E6/C-0 Grau	6 m	631667

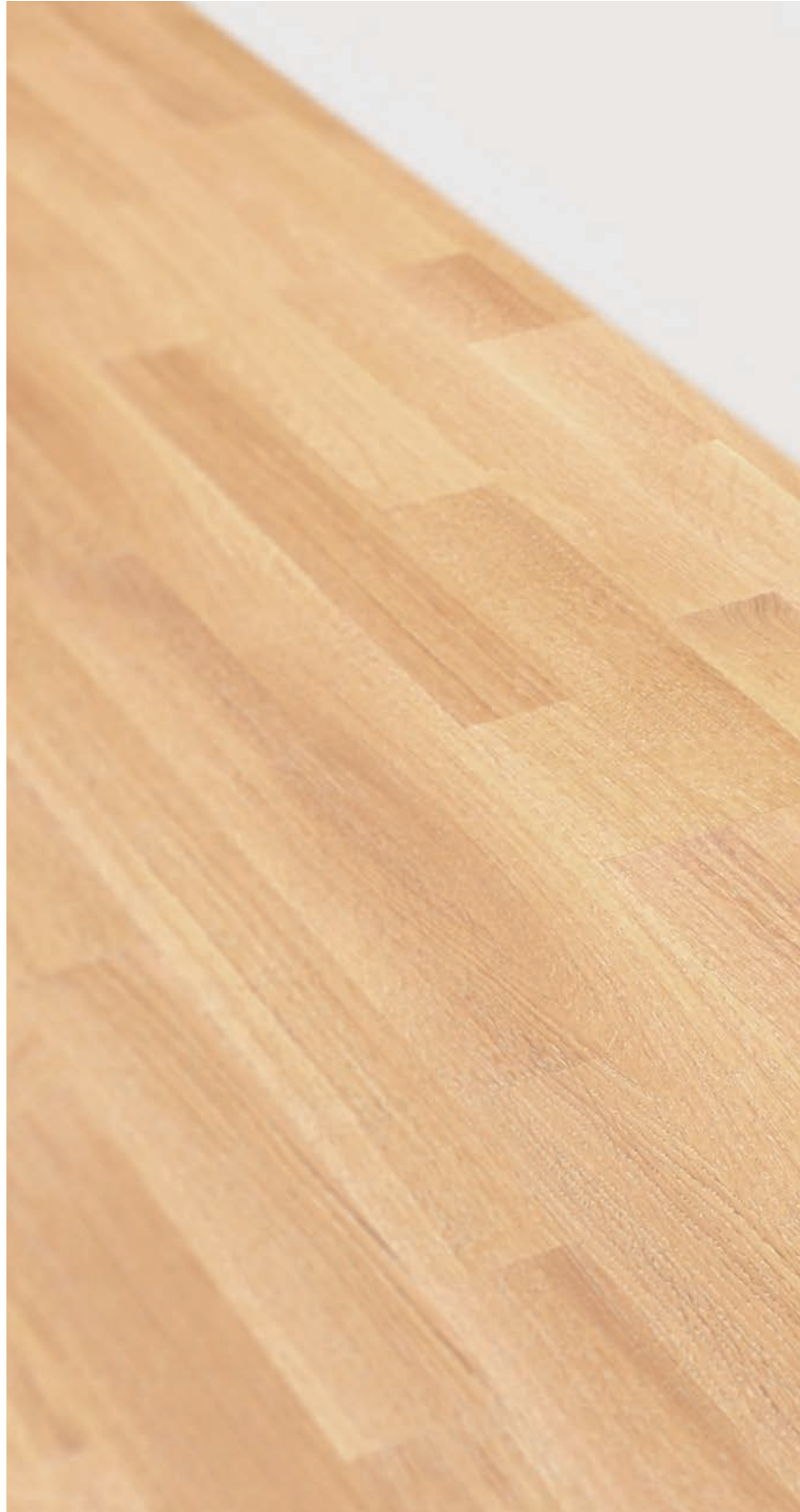



Aluplast	
Schwellenhalter	45
<hr/>	
Brüggmann	
Schwellenhalter	46
<hr/>	
Gealan	
Schwellenhalter	47
<hr/>	
Inoutic	
Schwellenhalter	48
<hr/>	
KBE	
Schwellenhalter	49
<hr/>	
Kömmerling	
Schwellenhalter	50
<hr/>	
Profine	
Schwellenhalter	51
<hr/>	
Rehau	
Schwellenhalter	52
<hr/>	
Salamander	
Schwellenhalter	53
<hr/>	
Schüco	
Schwellenhalter	54
<hr/>	
Trocal	
Schwellenhalter	55
<hr/>	
Veka	
Schwellenhalter	56
<hr/>	
Universal	
Schwellenhalter	57
<hr/>	

3 Halter

Für eine stabile und saubere Anbindung der Bodenschwellen am Blendrahmen stehen verschiedene Schwellen- und Setzpfostenhalter zur Auswahl. Alternativ kann die Montage ohne Schwellenhalter erfolgen, indem die Kontur der Bodenschwellen mittels Ausklinkfräser im Blendrahmen gefräst wird.



INFO

Details zur Ausklinkfräsung siehe "Bestellvorlage Ausklinkfräser" (IMO_394).



Anwendung

- für die Montage von Bodenschwellen an Fenster -und Hauseingangstüren aus Kunststoff und Holz

Produktbeschreibung

- hohe UV- und Temperaturbeständigkeit
- abgestimmt auf das jeweilige Profilsystem bzw. anpaßbar

Roto bietet eine große Auswahl an Schwellenhaltern bzw. Setzpfostenhaltern. Folgende Ausführungen sind verfügbar.

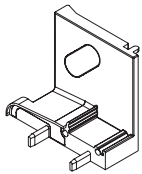

Falz: profilspezifischer Schwellenhalter für die Montage der Bodenschwellen zwischen dem Blendrahmen – Anbindung erfolgt im Falz.

- Abdeckkappen zum Verdecken der Schraublöcher
- integrierte Dichtung zur Schwelle
- ideal für Renovierungsprofile
- bei Bedarf einfacher Austausch der Bodenschwelle möglich

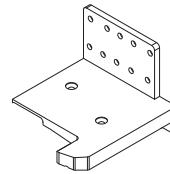

Kontur: profilspezifischer Schwellenhalter für die Montage der Bodenschwelle unterm Blendrahmen – Kontur des Halters ist abgestimmt auf den Blendrahmen.

- Einsatz von verdecktem Beschlag möglich
- flexible Verschraubungsmöglichkeiten

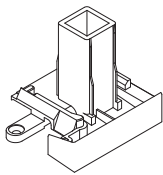

Turm: profilspezifischer Schwellenhalter für die Montage der Bodenschwelle unterm Blendrahmen – Anbindung erfolgt mittels Turm im Blendrahmen.

- integrierte Verdrehsicherung
- umlaufende Sichtkante zum Abdecken der Kontaktstellen

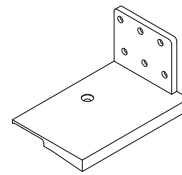

Universal: profilspezifischer Schwellenhalter für die Montage der Bodenschwelle unterm Blendrahmen – die Anbindung erfolgt mittels Lasche außen am Blendrahmen.

- profilspezifische Anpassung bei Montage
- mehrere Verschraubungsmöglichkeiten

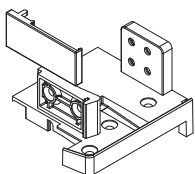

Lasche: profilspezifischer Schwellenhalter für die Montage der Bodenschwelle unterm Blendrahmen – Anbindung erfolgt mittels Laschen außen und innen am Blendrahmen.

- Kanal zur Aufnahme von Dichtmasse
- Abdeckkappen zum Verdecken der Schraublöcher
- integrierte Verdrehsicherung
- umlaufende Sichtkante zum Abdecken der Kontaktstellen

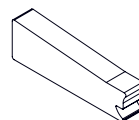









Ausgleichsprofil: zur Befestigung von festen Seitenteilen oder zur Befestigung des Blendrahmens auf die Bodenschwelle.

Details siehe → Seite 57



3.1 Aluplast

3.1.1 Schwellenhalter

									Nº
Aluplast Ideal 4000	Falz	Eifel 70 T/TB	Grau	–	70 mm	Kunststoff	–	5 Paar	612343
	Lasche	Eifel ≥ 75 T/TB	Grau	140003	70 mm	Kunststoff	–	5 Paar	546779
			Grau	140002	70 mm	Kunststoff	–	5 Paar	547817
Aluplast Ideal 5000	Falz	Eifel 70 T/TB	Grau	–	70 mm	Kunststoff	–	5 Paar	613207
	Lasche	Eifel ≥ 75 TB	Grau	150002	70 mm	Kunststoff	–	5 Paar	620098
			Grau	150003	70 mm	Kunststoff	–	5 Paar	620087
Aluplast Ideal 8000		Eifel ≥ 90 TB	Grau	180003	85 mm	Kunststoff	–	5 Paar	619778
			Grau	180005	85 mm	Kunststoff	–	5 Paar	619777



3.2 Brüggmann

3.2.1 Schwellenhalter











Brüggmann AD 13	Falz	Eifel 80 T/TB	Grau	-	73 mm	Kunststoff	-	5 Paar	619870



3.3 Gealan











3.3.1 Schwellenhalter

									Nº
Gealan NL plus	Falz	Eifel 120 T/TB	Grau	–	115 mm	Kunststoff	–	5 Paar	547315
Gealan S3000		Eifel 62 T/TB	Grau	–	62 mm	Kunststoff	–	5 Paar	542988
Gealan S7000	Kontur	Eifel ≥ 80 T/TB	Grau	7011	74 mm	Kunststoff	–	5 Paar	595686
Gealan S8000	Falz	Eifel 75 T/TB	Grau	–	74 mm	Kunststoff	–	5 Paar	548041
	Kontur	Eifel ≥ 80 T/TB	Grau	8010	74 mm	Kunststoff	–	5 Paar	572740
Gealan S9000		Eifel ≥ 90 T/TB	Grau	6016	82,5 mm	Kunststoff	–	5 Paar	735182



3.4 Inoutic









3.4.1 Schwellenhalter

										
Inoutic Arcade	Falz	Eifel 75 T/TB	Grau		71 mm	Kunststoff	-	5 Paar	728598	
Inoutic Eforte		Eifel 90 T/TB	Grau	-	85 mm	Kunststoff	-	5 Paar	728601	
Inoutic Elite	Kontur	Eifel ≥ 75 T/TB	Grau	L7160/D	71 mm	Kunststoff	-	5 Paar	603638	
Inoutic Prestige AD	Falz	Eifel 75 T/TB	Grau	-	76 mm	Kunststoff	-	5 Paar	728599	
Inoutic Prestige AD Inoutic Prestige MD	Kontur	Eifel ≥ 80 T/TB	Grau	L 676/D	76 mm	Kunststoff	-	5 Paar	603635	



3.5 KBE











3.5.1 Schwellenhalter

									Nº
KBE 76 AD Kömmerling 76 AD Trocal 76 AD	Falz	Eifel 75 TB	Grau	–	76 mm	Kunststoff	–	5 Paar	772346
KBE 76 MD Kömmerling 76 MD Trocal 76 MD			Grau	–	76 mm	Kunststoff	–	5 Paar	772347



3.6 Kömmerling











3.6.1 Schwellenhalter

									
KBE 76 AD Kömmerling 76 AD Trocal 76 AD	Falz	Eifel 75 TB	Grau	–	76 mm	Kunststoff	–	5 Paar	772346
KBE 76 MD Kömmerling 76 MD Trocal 76 MD			Grau	–	76 mm	Kunststoff	–	5 Paar	772347



3.7 Profine

3.7.1 Schwellenhalter

									
KBE 76 AD Kömmerling 76 AD Trocal 76 AD	Falz	Eifel 75 TB	Grau	–	76 mm	Kunststoff	–	5 Paar	772346
KBE 76 MD Kömmerling 76 MD Trocal 76 MD			Grau	–	76 mm	Kunststoff	–	5 Paar	772347



3.8 Rehau

3.8.1 Schwellenhalter













Rehau S 980 Geneo	Kontur	Eifel ≥ 90 T/TB	Grau	532305	86 mm	Kunststoff	-	5 Paar	571749



3.9 Salamander











3.9.1 Schwellenhalter

									
Salamander BluEvolution 82	Kontur	Eifel ≥ 100 T/TB	Grau	170430	92 mm	Kunststoff	-	5 Paar	603491



3.10 Schüco











3.10.1 Schwellenhalter

									
Schüco Corona CT70 AD	Falz	Eifel 70 T/TB	Grau	–	70 mm	Kunststoff	–	5 Paar	626922
			Weiß	–	70 mm	Kunststoff	–	5 Paar	540634
			Schwarz	–	70 mm	Kunststoff	–	5 Paar	540635
Schüco Corona SI82 MD		Eifel 80 T/TB	Grau	–	82 mm	Kunststoff	–	5 Paar	614324



3.11 Trocal

3.11.1 Schwellenhalter

									
KBE 76 AD Kömmerling 76 AD Trocal 76 AD	Falz	Eifel 75 TB	Grau	–	76 mm	Kunststoff	–	5 Paar	772346
KBE 76 MD Kömmerling 76 MD Trocal 76 MD			Grau	–	76 mm	Kunststoff	–	5 Paar	772347



3.12 Veka

3.12.1 Schwellenhalter



Veka Softline 70 AD	Kontur	Eifel ≥ 70 T/TB	Grau	101214	70 mm	Kunststoff	-	5 Paar	578768
Veka Softline 82 AD Veka Softline 82 MD	Falz	Eifel 80 T/TB	Grau	-	82 mm	Kunststoff	-	5 Paar	729281



3.13 Universal

3.13.1 Schwellenhalter

									N ^o
-	Universal	Eifel TB (70 – 140 mm)	Grau	-	-	Kunststoff	-	5 Paar	729464
			Schwarz	-	-	Kunststoff	-	5 Paar	729495
	Universal mit Radius	Eifel T/TB (68 mm)	Weiß	-	-	Kunststoff	-	5 Paar	540334
			Schwarz	-	-	Kunststoff	-	5 Paar	540335
			Grau	-	-	Kunststoff	-	5 Paar	562608
	Universal	Eifel T/TB (70 mm)	Weiß	-	-	Kunststoff	-	5 Paar	540674
			Schwarz	-	-	Kunststoff	-	5 Paar	540675
			Grau	-	-	Kunststoff	-	5 Paar	571871
			Weiß	-	-	Kunststoff	-	5 Paar	542965
			Schwarz	-	-	Kunststoff	-	5 Paar	542964
			Schwarz	-	-	Kunststoff	-	5 Paar	542964
		Eifel T/TB (70 – 80 mm)	Grau	-	-	Kunststoff	-	5 Paar	571778
			Weiß	-	-	Kunststoff	-	5 Paar	547017
			Schwarz	-	-	Kunststoff	-	5 Paar	547018
		Eifel T/TB (80 – 100 mm)	Grau	-	-	Kunststoff	-	5 Paar	562611
			Weiß	-	-	Kunststoff	-	5 Paar	547019
			Schwarz	-	-	Kunststoff	-	5 Paar	547020
	Eifel T/TB (100 – 120 mm)	Schwarz	-	-	Kunststoff	-	5 Paar	547022	

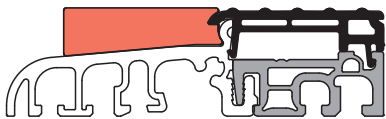

									N ^o
-	Ausgleichsprofil	Eifel T/TB (70 – 140 mm)	Schwarz	-	60 mm	Kunststoff	-	15 m	767921
		Eifel T/TB (90 – 140 mm)	Schwarz	-	80 mm	Kunststoff	-	15 m	767920

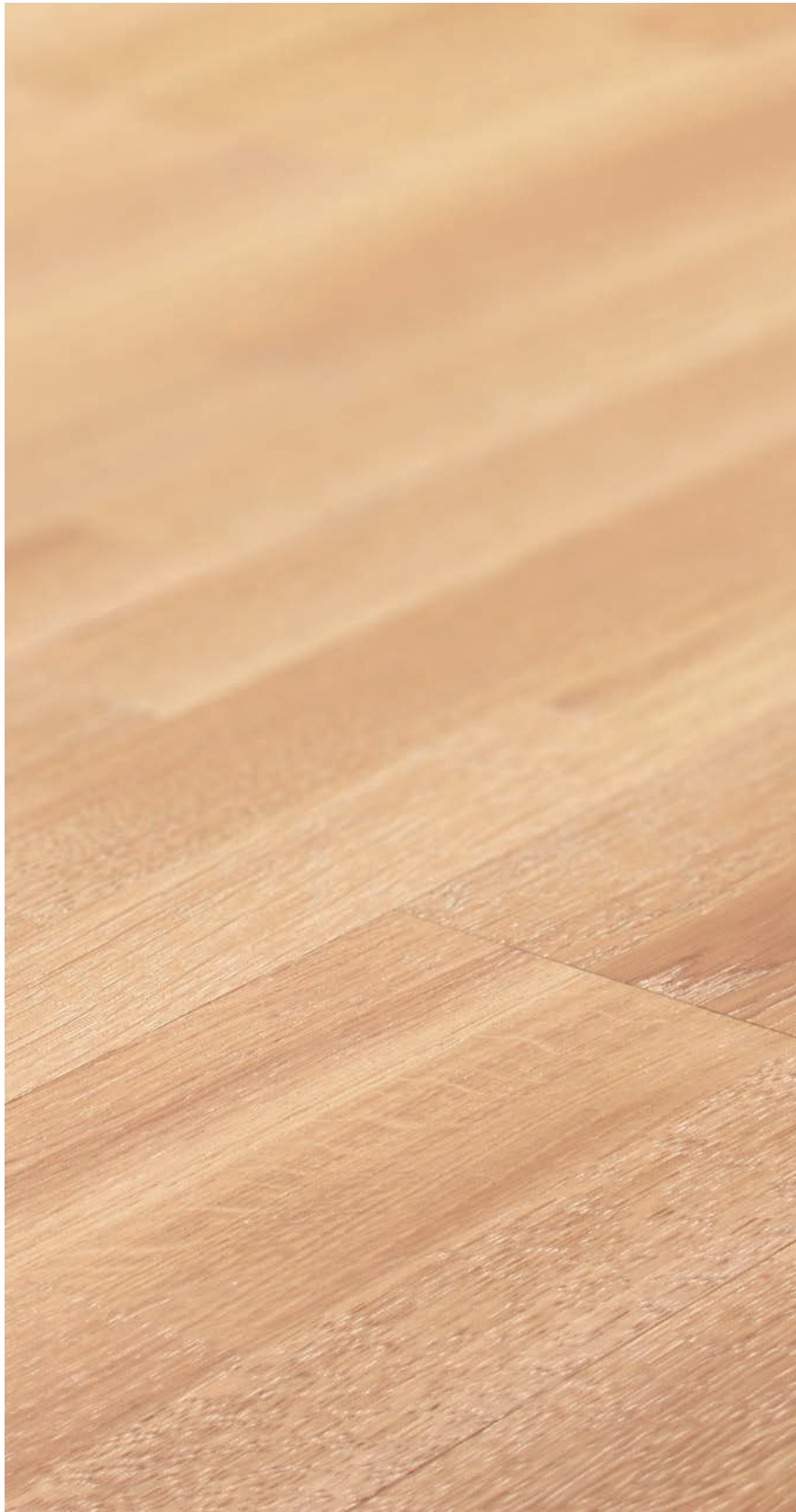



Automatische Dichtungen

Siehe Seite 62

Schleifdichtungen

Siehe Seite 65

4 Bodentürdichtungen

Bodentürdichtungen dichten bei geschlossener Tür die Unterseite der Tür ab und tragen dazu bei, dass Kälte bzw. Wärme und Schmutz nicht in den Wohnraum gelangen.

4.1 Automatische Dichtungen

Eine energetisch sinnvolle Ergänzung bietet Roto mit der automatischen Bodentürdichtung Texel. Sie dichtet zuverlässig zur Türschwelle hin ab, sobald die Tür geschlossen wird. Dank integrierter Hohlkammern, einem Silikondichtprofil und einer vorgelagerten Bürstendichtung sorgt sie für Wärme-, Schall- und Staubschutz.



Anwendung

- für Fenster- und Hauseingangstüren aus Profilen mit 16 mm Euronut und 13 mm Beschlagachse
- Nullbarriere im Zusammenspiel mit den auswärts öffnenden Bodenschwellen Roto Eifel TB realisierbar (Drehtürlösungen)

Produktbeschreibung

- patentierte automatische Bodentürdichtung mit beidseitiger Auslösung
- geprüfte Schlagregendichtheit
- beidseitig um 125 mm kürzbar
- Anpressdruckregulierung ohne Werkzeug im eingebauten Zustand
- DIN links / DIN rechts verwendbar
- mit integrierter Schraubenführung

Artikelübersicht



Bodentürdichtung Texel		1.180 mm	125 / 125 mm	13 mm	–	1 Stück	622590
		930 mm	125 / 125 mm	13 mm	–	1 Stück	622591



Adapterprofil für Texel		1.180 mm	13 mm	Einsatz bei schwellenlosen Türen	1 Stück	546809

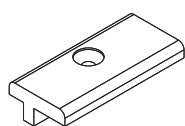

			N^o
Andruckplatte 1 für Texel	Grau	25 Stück	622931

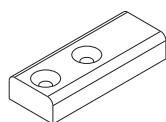

			N^o
Andruckplatte 2 für Texel	Grau	25 Stück	622930



Profilübersicht

Profilsystem	Dichtungstyp	Bodentürdichtung Texel	Adapterprofil	Andruckplatte 1	Andruckplatte 2
Aluplast Ideal 2000	AD	■	■	■	-
Aluplast Ideal 4000	AD	■	■	■	-
Aluplast Ideal 5000	MD	■	■	■	-
Aluplast Ideal 7000	AD	■	■	■	-
Aluplast Ideal 8000	MD	■	■	■	-
Brüggmann AD 73	AD	■	■	■	-
Brüggmann BluEvolution 82	AD / MD	■	■	■	-
Deceuninck Zendow 3000	AD	■	■	■	-
Deceuninck Zendow Neo	AD	■	■	■	-
Gealan S3000	AD	■	■	■	-
Gealan S7000	MD	■	■	■	-
Gealan S8000	AD	■	■	■	-
Gealan S9000	MD	■	■	■	-
Inoutic Arcade	AD	■	■	-	■
Inoutic Eforte	MD	■	■	-	■
Inoutic Prestige AD	AD	■	■	-	■
Inoutic Prestige MD	MD	■	■	-	■
KBE 70 AD	AD	■	■	■	-
KBE 76	AD / MD	■	■	■	-
KBE 88 AD	AD	■	■	■	-
Kömmerling 76	AD / MD	■	■	■	-
Kömmerling 88 Plus	MD	■	■	■	-
Kömmerling Eurodur 3S	AD	■	■	■	-
Kömmerling Eurofutur Classic	AD	■	■	■	-
Kömmerling Eurofutur Elegance	AD	■	■	■	-
Rehau S 729	AD	■	■	■	-
Rehau S 773 EuroDesign 60	AD	■	■	■	-
Rehau S 774 EuroDesign 70	AD	■	■	■	-
Rehau S 799 Brillant Design	AD	■	■	■	-
Rehau S 969 Synego	MD	■	■	■	-
Rehau S 980 Geneo	MD	■	■	■	-
Rehau S 986 EuroDesign 86	AD	■	■	■	-

Bodentürdichtungen
Automatische Dichtungen

Profilsystem	Dichtungstyp	Bodentürdichtung Texel	Adapterprofil	Andruckplatte 1	Andruckplatte 2
Rehau S 990 Character Design	AD	■	■	■	-
Salamander Design 3D	AD	■	■	■	-
Salamander BluEvolution 82	AD / MD	■	■	■	-
Salamander BluEvolution 92	MD	■	■	■	-
Salamander Streamline 76	AD	■	■	■	-
Schüco Corona CT70 AD	AD	■	■	■	-
Schüco Corona CT70 MD	MD	■	■	■	-
Schüco Corona SI82 AD	AD	■	■	■	-
Schüco Living 82	AD / MD	■	■	■	-
Trocal 76	AD / MD	■	■	■	-
Trocal 88+	MD	■	■	-	■
Trocal Innonova 70.A5 AD	AD	■	■	■	-
Veka Alphasline 90	MD	■	■	■	-
Veka Softline 70 MD	MD	■	■	■	-
Veka Topline MD	MD	■	■	■	-





4.2 Schleifdichtungen

Schleifdichtungen sind einfache Dichtungen, die die untere Flügelfalzlufte zur Bodenschwelle gegen Zugluft, Schmutz und Schall weitgehend abdichten.

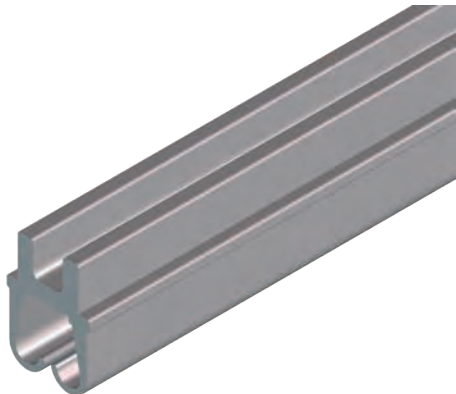

Anwendung

- Verringerung der Luftdurchlässigkeit
- Schutz vor Zugluft

Produktbeschreibung

- einfach auf Maß kürzbar
- Grundprofil passend für verschiedene Beschlagtypen
- gleicht teilweise Falzlufteänderungen aus
- einfache Montage durch Verschraubung von unten

Artikelübersicht

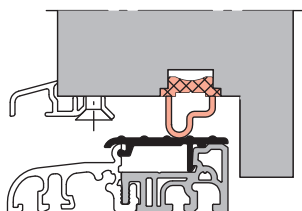

Schleifdichtung Amrun		16 mm	10 mm	4,00 m	Schwarz	80 m	544947
		16 mm	12 mm	4,00 m	Schwarz	80 m	543439
		16 mm	10 mm	1,18 m	Schwarz	25 Stück	544948
		16 mm	12 mm	1,18 m	Schwarz	25 Stück	543440

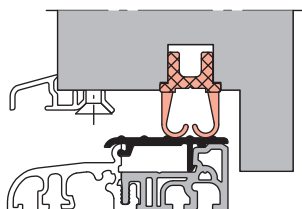

Schleifdichtung Sylt		16 mm	12 mm	4,00 m	Schwarz	80 m	543428
		20 mm	12 mm	4,00 m	Schwarz	80 m	543431
		16 mm	12 mm	1,18 m	Schwarz	25 Stück	543429
		20 mm	12 mm	1,18 m	Schwarz	25 Stück	543432

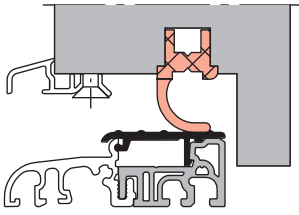

Nº

Schleifdichtung Rügen	16 mm	12 mm	4,00 m	Schwarz	80 m	543422
	20 mm	12 mm	4,00 m	Schwarz	80 m	543425
	16 mm	12 mm	1,18 m	Schwarz	25 Stück	543423
	20 mm	12 mm	1,18 m	Schwarz	25 Stück	543426









Standard

Anschlagdichtung (AD) / Mitteldichtung (MD)	74
---	----

Komfort

Anschlagdichtung (AD)	77
-----------------------	----

Mitteldichtung (MD)	80
---------------------	----

Design

Anschlagdichtung (AD)	83
-----------------------	----

Mitteldichtung (MD)	86
---------------------	----

Zubehör

Bürstendichtungen	89
-------------------	----

Bürstenaufnahmepprofile	89
-------------------------	----

5 Wetterschenkel

Die Roto Eifel Wetterschenkel aus hochwertigem Aluminium schützen wirksam vor Schlagregen. Die Montageschraube aus wetterbeständigem Material lässt sich variabel unter dem Profil befestigen. Bürstendichtungen können einfach ausgetauscht und in bis zu sechs verschiedenen Positionen eingesetzt werden.

Optisch abgestimmte Endkappen runden das Wetterschenkelprogramm ab.

Profilübersicht

Profilsystem	Dichtungstyp	Standard Serie	Komfort Serie	Design Serie
		AD / MD → Seite 74	AD → Seite 77 MD → Seite 80	AD → Seite 83 MD → Seite 86
Aluplast Ideal 2000	AD	■	■	■
Aluplast Ideal 3000	MD	■	–	–
Aluplast Ideal 4000	AD	■	■	■
Aluplast Ideal 5000	MD	■	–	■
Aluplast Ideal 6000	MD	■	–	■
Aluplast Ideal 7000	AD	■	■	■
Aluplast Ideal 8000	MD	■	■	■
Brüggmann AD 73	AD	■	■	■
Brüggmann BluEvolution 82	AD / MD	■	■	■
Deceuninck Pr1mus 76 AD	AD	■	■	■
Deceuninck Pr1mus 84 MD	MD	■	■	■
Deceuninck Zendow 3000	AD	■	■	■
Deceuninck Zendow Neo	MD	■	■	■
Gealan S3000	AD	■	■	–
Gealan S7000	MD	–	■	■
Gealan S8000	AD	–	■	■
Gealan S9000	MD	■	■	■
Inoutic Arcade	AD	–	■	■
Inoutic Eforte	MD	–	■	■
Inoutic Prestige AD	AD	■	■	■
Inoutic Prestige MD	MD	■	■	■
KBE 70 AD	AD	■	–	■
KBE 70 MD	MD	–	–	–
KBE 76 AD	AD	■	■	■
KBE 88	MD	–	■	■
KBE e.Motion	AD	–	■	■
Kömmerling 76 AD	AD	■	■	■
Kömmerling 76 MD	MD	■	■	■
Kömmerling 88 Plus	MD	–	■	■
Kömmerling Eurodur 3S	AD	–	■	■
Kömmerling Eurofutur Classic	AD	■	■	■
Kömmerling Eurofutur Elegance	AD	■	■	■
Rehau S 774 EuroDesign 70	AD	■	■	■
Rehau S 799 Brillant Design	AD	■	■	■
Rehau S 969 Synego	MD	■	■	■
Rehau S 980 Geneo	MD	■	■	■
Rehau S 986 EuroDesign 86	AD	■	■	■
Rehau S 990 Character Design	AD	–	–	■
Salamander BluEvolution 82	MD	■	■	■
Salamander BluEvolution 92	MD	■	■	■



Profilsystem	Dichtungstyp	Standard Serie	Komfort Serie	Design Serie
		AD / MD → Seite 74	AD → Seite 77 MD → Seite 80	AD → Seite 83 MD → Seite 86
Salamander Streamline 76	AD	■	■	■
Schüco Corona CT70 AD	AD	■	-	■
Schüco Corona CT70 MD	MD	■	-	■
Schüco Corona SI82 MD	MD	■	■	■
Schüco Living 82	AD	-	■	-
Trocal 88+	MD	-	■	■
Trocal 76 AD	AD	-	■	■
Trocal 76 MD	MD	-	■	■
Trocal Innonova 70.A5 AD	AD	■	■	■
Trocal Innonova 70.M5 MD	MD	-	■	■
Veka Perfectline 70	AD	■	■	■
Veka Softline 70 AD	AD	■	■	■
Veka Softline 70 MD	MD	■	-	■
Veka Softline 82 MD	MD	■	■	■
Veka Swingline 70	AD	■	■	■
Veka Topline AD 13	AD	■	■	■
Veka Topline MD 13	MD	■	-	■



5.1 Standard

5.1.1 Anschlagdichtung (AD) / Mitteldichtung (MD)

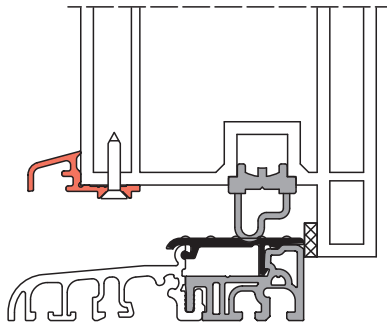

Anwendung

- Verbesserung der Schlagregendichtigkeit
- für Flügelrahmen mit 90 Grad Winkel

Produktbeschreibung

- Wetterschenkel aus hochwertigem, eloxiertem Aluminium
- mechanische Verschraubung

Artikelübersicht

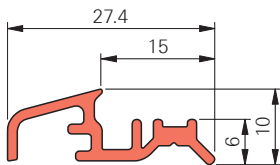

								Nº
Standard AD/MD I	Inoutic Prestige AD Inoutic Prestige MD KBE 70 AD		6,00 m	27,4 mm	10 mm	E6/C-0 Grau	60 m	543515
	Kömmerling Eurofutur Classic Rehau S 774 EuroDesign 70 Rehau S 799 Brillant Design (S 730) Rehau S 969 Synego Rehau S 980 Geneo Rehau S 986 EuroDesign 86 Salamander Streamline 76 Schüco Corona CT70 AD Schüco Corona CT70 MD Veka Softline 82 MD		1,18 m	27,4 mm	10 mm	E6/C-0 Grau	25 Stück	543518

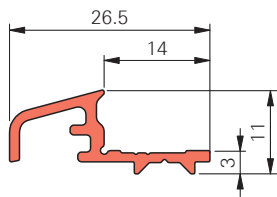

								N ^o
Standard AD/MD II	Aluplast Ideal 2000	6,00 m	26,5 mm	11 mm	E6/C-0 Grau	60 m	543497	
	Aluplast Ideal 3000							
	Aluplast Ideal 4000	1,18 m	26,5 mm	11 mm	E6/C-0 Grau	25 Stück	543500	
	Aluplast Ideal 5000							
	Aluplast Ideal 6000							
	Aluplast Ideal 7000							
	Aluplast Ideal 8000							
	Brüggmann BluEvolution 82							
	Gealan S3000							
	Kömmerling Eurofutur Elegance							
	Salamander BluEvolution 82							
	Salamander BluEvolution 92							
	Schüco Corona SI82 MD							
	Trocal Innonova 70.A5 AD							

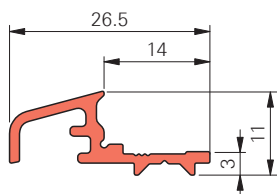

								N ^o
Standard AD/MD III	Deceuninck Pr1mus 76 AD	6,00 m	26,5 mm	11 mm	E6/C-0 Grau	60 m	543506	
	Deceuninck Pr1mus 84 MD							
	Deceuninck Zendow 3000	1,18 m	26,5 mm	11 mm	E6/C-0 Grau	25 Stück	543509	
	Deceuninck Zendow Neo							
	Kömmerling Eurofutur Classic							
	Rehau S 799 Brillant Design (S 730)							
	Veka Perfectline 70							
	Veka Softline 70 AD							
	Veka Softline 70 MD							
	Veka Swingline 70							
	Veka Topline AD 13							
	Veka Topline MD 13							

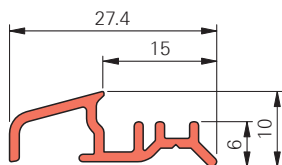

								N ^o
Standard AD/MD IV	Brüggmann AD 73	6,00 m	27,4 mm	10 mm	E6/C-0 Grau	60 m	543486	
	Gealan S9000							
	Inoutic Prestige AD	1,18 m	27,4 mm	10 mm	E6/C-0 Grau	25 Stück	543489	
	Inoutic Prestige MD							
	KBE 70 AD							
	KBE 76 AD							
	Kömmerling 76 AD							
	Kömmerling 76 MD							

Wetterschenkel

Standard

Anschlagdichtung (AD) / Mitteldichtung (MD)

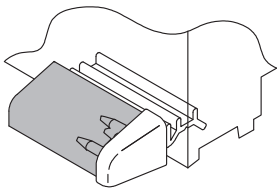

N^o

Endkappe Standard AD/MD

Grau

50 Paar

540403





5.2 Komfort

5.2.1 Anschlagdichtung (AD)

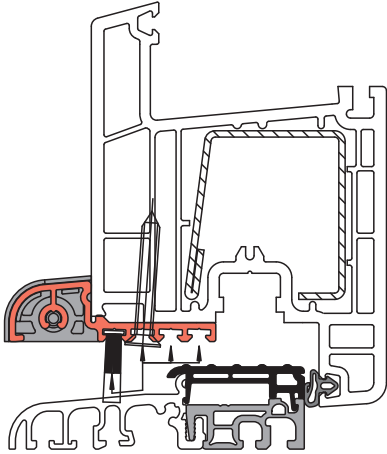

Anwendung

- Verbesserung der Schlagregendichtigkeit
- Endkappe fixiert die Dichtungen

Produktbeschreibung

- Wetterschenkel aus hochwertigem, eloxiertem Aluminium
- Endkappe im Design optisch abgestimmt
- Aufnahme von Bürstendichtungen in bis zu vier verschiedenen Positionen kombinierbar
- mechanische Verschraubung

Artikelübersicht

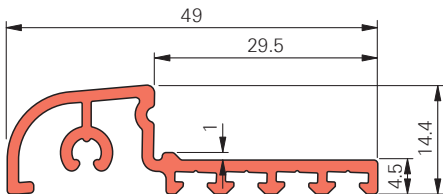

								N ^o
Komfort AD I	Deceuninck Pr1mus 76 AD	6,00 m	49 mm	14,4 mm	E6/C-0 Grau	60 m	604863	
	Deceuninck Zendow 3000 Deceuninck Zendow Neo Gealan S8000 Inoutic Arcade KBE e.Motion Rehau S 774 EuroDesign 70 Rehau S 799 Brillant Design (S 730)		49 mm	14,4 mm				6 m

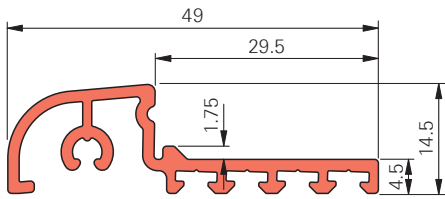

Komfort AD II	Aluplast Ideal 4000 Aluplast Ideal 7000 Brügmann AD 73 Kömmerling Eurofutur Classic Rehau S 986 EuroDesign 86 Salamander Streamline 76 Veka Perfectline 70 Veka Softline 70 AD Veka Swingline 70 Veka Topline AD 13	6,00 m	49 mm	14,5 mm	E6/C-0 Grau	60 m	601079	
			49 mm	14,5 mm	E6/C-0 Grau	6 m	602185	

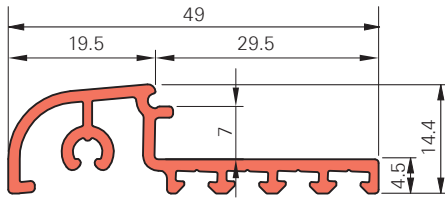

Komfort AD III	Deceuninck Pr1mus 84 MD Inoutic Eforte Inoutic Prestige AD Inoutic Prestige MD Schüco Corona S182 MD Schüco LivIng 82 Veka Softline 82 MD	6,00 m	49 mm	14,4 mm	E6/C-0 Grau	60 m	624177	
			49 mm	14,4 mm	E6/C-0 Grau	6 m	624178	

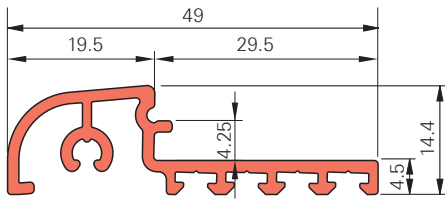

Komfort AD IV	Gealan S9000 KBE 76 AD Kömmerling 76 AD Trocal 76 AD	6,00 m	49 mm	14,4 mm	E6/C-0 Grau	60 m	630602	
			49 mm	14,4 mm	E6/C-0 Grau	6 m	630603	

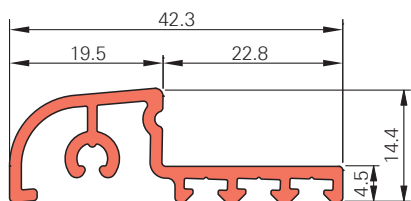

							N^o
Komfort AD V	Aluplast Ideal 2000 Aluplast Ideal 7000 Gealan S3000 Kömmerling Eurodur 3S Kömmerling Eurofutur Elegance Rehau S 799 Brillant Design (S 730) Trocal Innonova 70.A5 AD	6,00 m	42,3 mm	14,4 mm	E6/C-0 Grau	60 m	639445
			42,3 mm	14,4 mm	E6/C-0 Grau	6 m	639446

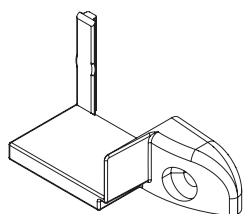

					N^o
Endkappe Komfort AD	100	A2 4X20	Grau	50 Paar	600786



INFO

Beim Einsatz von Wetterschenkel Komfort AD V muss die Endkappe Komfort AD gegebenenfalls zugeschnitten werden.

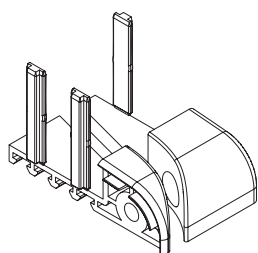

						N^o
Endkappe Komfort AD Stulpprofil	10	A2 4X20	Grau	Links	5 Paar	771439
	10	A2 4X20	Grau	Rechts	5 Paar	771438



		N^o
Stulpdichtung Komfort AD	1 Set	615847

5.2.2 Mitteldichtung (MD)

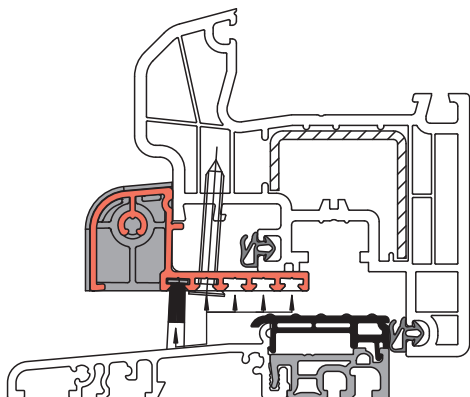

Anwendung

- Verbesserung der Schlagregendichtigkeit
- Endkappe fixiert die Dichtungen

Produktbeschreibung

- Wetterschenkel aus hochwertigem, eloxiertem Aluminium
- Endkappe im Design optisch abgestimmt
- Aufnahme von Bürstendichtungen in bis zu sechs verschiedenen Positionen kombinierbar
- mechanische Verschraubung

Artikelübersicht

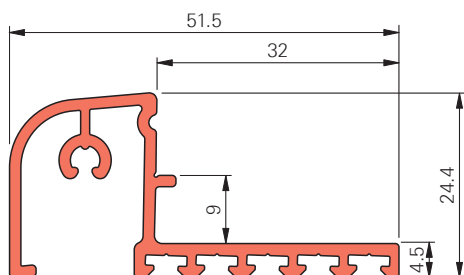

Komfort MD II	Brüggmann BluEvolution 82 Gealan S7000 KBE 88 MD Rehau S 969 Synego Rehau S 980 Geneo Salamander BluEvolution 82 Trocal Innonova 70.M5 MD	6,00 m	51,5 mm	24,4 mm	E6/C-0 Grau	60 m	604859	
			51,5 mm	24,4 mm	E6/C-0 Grau	6 m	604860	

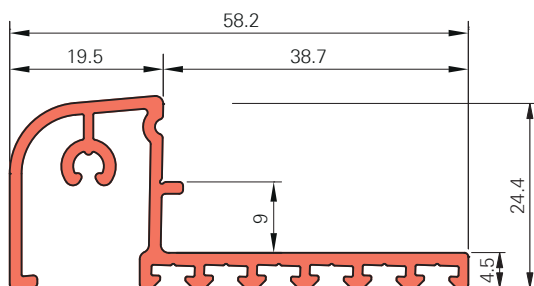

Komfort MD II 6K	Gealan S9000 Rehau S 980 Geneo	6,00 m	58,2 mm	24,4 mm	E6/C-0 Grau	60 m	762595	

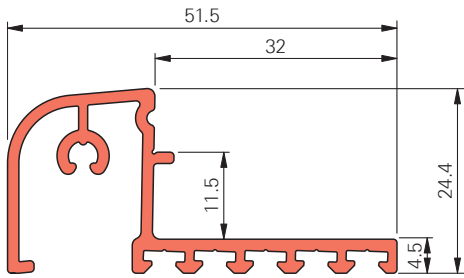

Komfort MD III	Aluplast Ideal 8000 Kömmerling 76 MD Kömmerling 88 Plus Trocal 76 MD Trocal 88+	6,00 m	51,5 mm	24,4 mm	E6/C-0 Grau	60 m	604861
			51,5 mm	24,4 mm	E6/C-0 Grau	6 m	604862

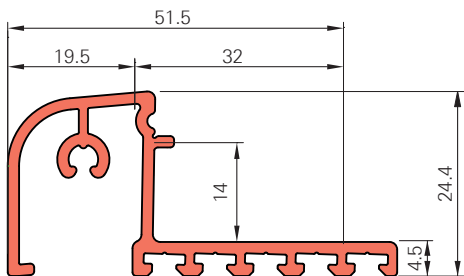

Komfort MD IV	Salamander BluEvolution 92	6,00 m	51,5 mm	24,4 mm	E6/C-0 Grau	60 m	642871

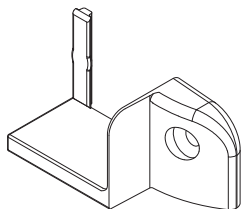



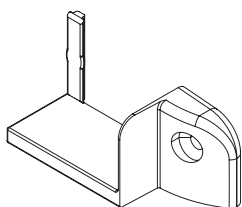



Endkappe Komfort MD	100	A2 4X20	Grau	50 Paar	604868

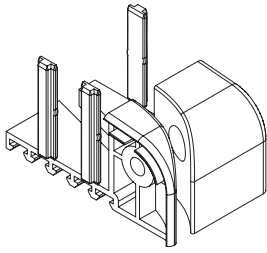



Endkappe Komfort MD II 6K	100	A2 4X20	Grau	50 Paar	739131

Wetterschenkel
Komfort
 Mitteldichtung (MD)

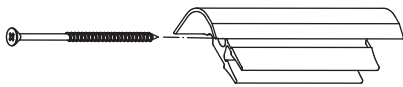

						Nº
Endkappe Komfort MD Stulprofil	10	A2 4X20	Grau	Links	5 Paar	772070
	10	A2 4X20	Grau	Rechts	5 Paar	772069



		Nº
Stulpdichtung Komfort MD	1 Set	625072



5.3 Design

5.3.1 Anschlagdichtung (AD)

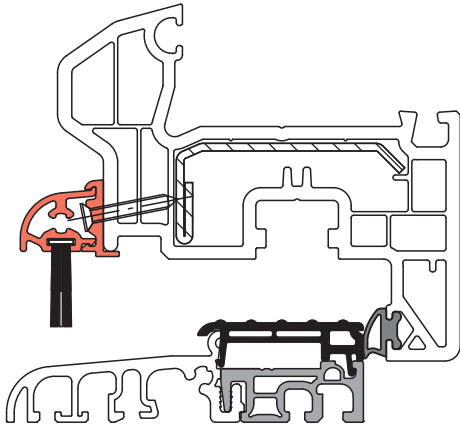

Anwendung

- Einsatz in Kombination mit Roto NT Designo
- ideal für den Einsatz an zweiflügeligen Stulptüren

Produktbeschreibung

- Wetterschenkel aus hochwertigem, eloxiertem Aluminium
- bestehend aus Aufnahme- & Klipsprofil
- universelle Endkappen im Design optisch abgestimmt
- Bürstenposition nach außen verlagert



Artikelübersicht

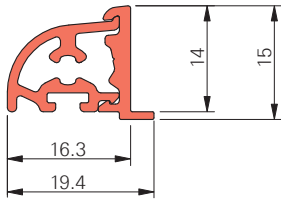

							N ^o
Design AD I	Aluplast Ideal 2000 Aluplast Ideal 4000 Aluplast Ideal 7000 Brüggmann AD 73 Deceuninck Pr1 mus 76 AD Deceuninck Zendow 3000 Deceuninck Zendow Neo Gealan S8000 Inoutic Arcade KBE 70 AD KBE 76 AD KBE e.Motion Kömmerling 76 AD Kömmerling Eurodur 3S Kömmerling Eurofutur Classic Kömmerling Eurofutur Elegance Rehau S 774 EuroDesign 70 Rehau S 799 Brillant Design (S 730) Rehau S 986 EuroDesign 86 Rehau S 990 Character Design Salamander Streamline 76 Schüco Corona CT70 AD Trocal 76 AD Trocal Innonova 70.A5 AD Trocal Innonova 70.M5 MD Veka Perfectline 70 Veka Softline 70 AD Veka Swingline 70 Veka Topline AD 13	6,00 m	19,4 mm	15 mm	E6/C-0 Grau	60 m	776243

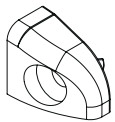

					N ^o
Endkappe Design AD/MD	100	A2 4X20	Grau	50 Paar	774868

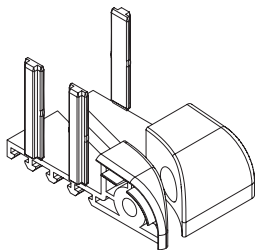

						N ^o
Endkappe Design AD/MD Stulpprofil	100	A2 4X20	Grau	50 Paar	Links	774870
	100	A2 4X20	Grau	50 Paar	Rechts	774869



			Nº
Befestigungsschraube Wetterschenkel Design AD	A2 3X20	1.000 Stück	776255

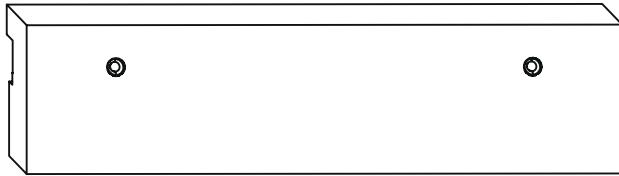

						Nº
Bohrlehre Wetterschenkel Design AD	200 mm	25 mm	50 mm	Bohrung Ø 3 mm	1 Stück	776256



5.3.2 Mitteldichtung (MD)

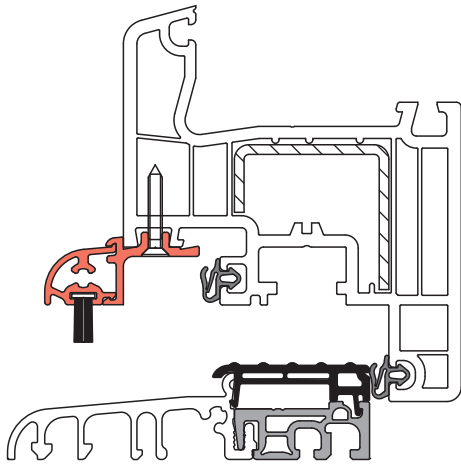

Anwendung

- Einsatz in Kombination mit Roto NT Designo
- ideal für den Einsatz an zweiflügeligen Stulptüren

Produktbeschreibung

- Wetterschenkel aus hochwertigem, eloxiertem Aluminium
- bestehend aus Aufnahme- & Klipsprofil
- universelle Endkappen im Design optisch abgestimmt
- Bürstenposition nach außen verlagert

Artikelübersicht

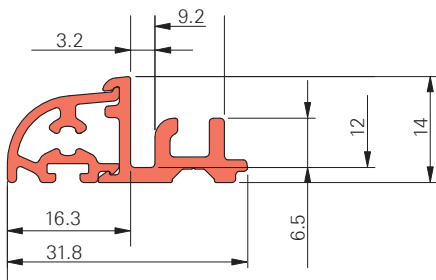

Design MD I		6,00 m	31,8 mm	14 mm	E6/C-0 Grau	60 m	Nº
	Deceuninck Pr1mus 84 MD Gealan S7000 Gealan S9000 Inoutic Eforte Inoutic Prestige AD Inoutic Prestige MD Kömmerling 88 Plus Rehau S 969 Synego Rehau S 980 Geneo Schüco Corona CT70 MD Schüco Corona SI82 MD Trocal 88+ Veka Softline 82 MD						776245

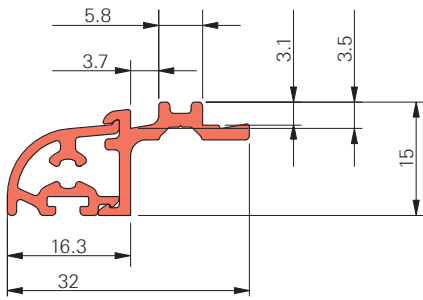

Design MD II	Aluplast Ideal 5000 Aluplast Ideal 6000 Aluplast Ideal 8000 Salamander BluEvolution 92	6,00 m	32 mm	15 mm	E6/C-0 Grau	60 m	776247

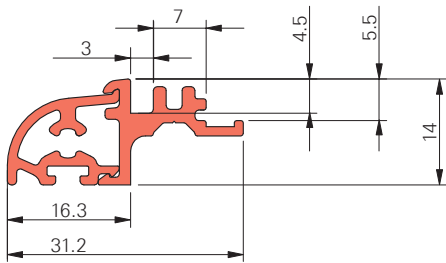



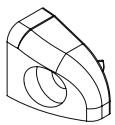

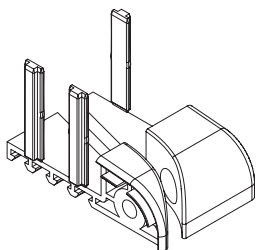

Design MD III	Brüggmann BluEvolution 82 KBE 88 MD Kömmerling 76 MD Salamander BluEvolution 82 Trocal 76 MD Veka Softline 70 MD Veka Topline MD 13	6,00 m	31 mm	14 mm	E6/C-0 Grau	60 m	776249



Endkappe Design AD/MD	100	A2 4X20	Grau	50 Paar	774868



Wetterschenkel
Design
 Mitteldichtung (MD)

						Nº
Endkappe Design AD/MD Stulpprofil	100	A2 4X20	Grau	50 Paar	Links	774870
	100	A2 4X20	Grau	50 Paar	Rechts	774869



			Nº
Befestigungsschraube Wetterschenkel Design MD	Stahl verzinkt 2,9X19	1.000 Stück	776257







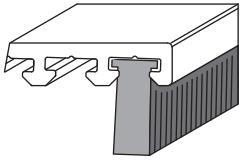

5.4 Zubehör

5.4.1 Bürstendichtungen







					N ^o
Bürstendichtung PB 48 Fin-Seal		10 mm	Grau	60 m	601080
		17 mm	Grau	40 m	604872



5.4.2 Bürstenaufnahmeprofile



						N ^o
Bürstenaufnahmeprofil 3-fach		21,4	4,5	E6/C-0 Grau	60 m	640407
Bürstenaufnahmeprofil 4-fach		28	4,5	E6/C-0 Grau	60 m	632575

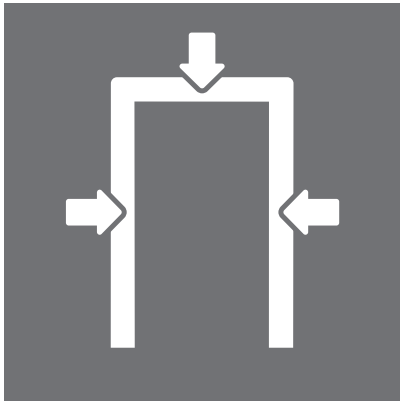



Deckelbrücken	
Siehe Seite	94
<hr/>	
Windstopp	
Siehe Seite	97
<hr/>	
Aerostopp	
Siehe Seite	98
<hr/>	
Bauanschlussfolie	
Siehe Seite	99
<hr/>	
Zusatzprofile	
Unterbauprofile	100
Auswärtzzusatzprofile	100
Beschlagaufnahmeprofile	100
Aufnahmeschiene mit klipsbaren Dichtungselementen	101
<hr/>	
Adapterprofil für Eifel TB	
Siehe Seite	102
<hr/>	
Roto NT	
Kipplager Eifel TB	103
<hr/>	

6 Zubehör

Das Roto Eifel Programm wird durch praktisches Zubehör komplettiert. Dazu gehören u.a. Unterbau- und Bauphasenschutzprofile, Wind- und Aerostopp sowie hochwertige Deckelbrücken zur Aufnahme der Verschlusselemente.

6.1 Deckelbrücken

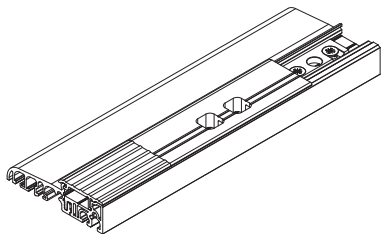

Anwendung

- zur Aufnahme der Stängenausschlüsse
- für Neubau und Renovierung

Produktbeschreibung

- Adapter aus hochwertigem Aluminium
- einige Ausführungen verstellbar im eingebauten Zustand



INFO

Durch den Einsatz der Deckelbrücke ändert sich der $U_{f,BW}$ -Wert und die Isotherme.

Artikelübersicht

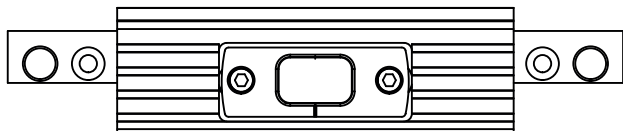

Deckelbrücke Eifel TB	Ausführung Nr. 1	-	-	E6/C-0 Grau	5 Stück	562344	
	Ausführung Nr. 2	-	-	E6/C-0 Grau	5 Stück	568042	
	Ausführung Nr. 14	-	-	E6/C-0 Grau	5 Stück	603339	
	Ausführung Nr. 19	-	-	E6/C-0 Grau	5 Stück	620018	
	Ausführung Nr. 23	-	-	E6/C-0 Grau	5 Stück	619614	
	Ausführung Nr. 28	-	-	E6/C-0 Grau	5 Stück	564554	
	Ausführung Nr. 100	Anpressdruckverstellbar	13 mm	E6/C-0 Grau	5 Stück	618650	
	Ausführung Nr. 101	Anpressdruckverstellbar	11 mm	E6/C-0 Grau	5 Stück	633584	
Deckelbrücke Eifel T	Ausführung Nr. 102	Anpressdruckverstellbar	15 mm	E6/C-0 Grau	5 Stück	640220	
	Ausführung Nr. 1	-	-	E6/C-0 Grau	5 Stück	543060	
	Ausführung Nr. 2	-	-	E6/C-0 Grau	5 Stück	543056	
	Ausführung Nr. 14	-	-	E6/C-0 Grau	5 Stück	546037	
	Ausführung Nr. 19	-	-	E6/C-0 Grau	5 Stück	546144	
	Ausführung Nr. 23	-	-	E6/C-0 Grau	5 Stück	547404	



INFO

Anpressdruckverstellbar (-0,5 / +1,5 mm)



Nicht Anpressdruckverstellbar

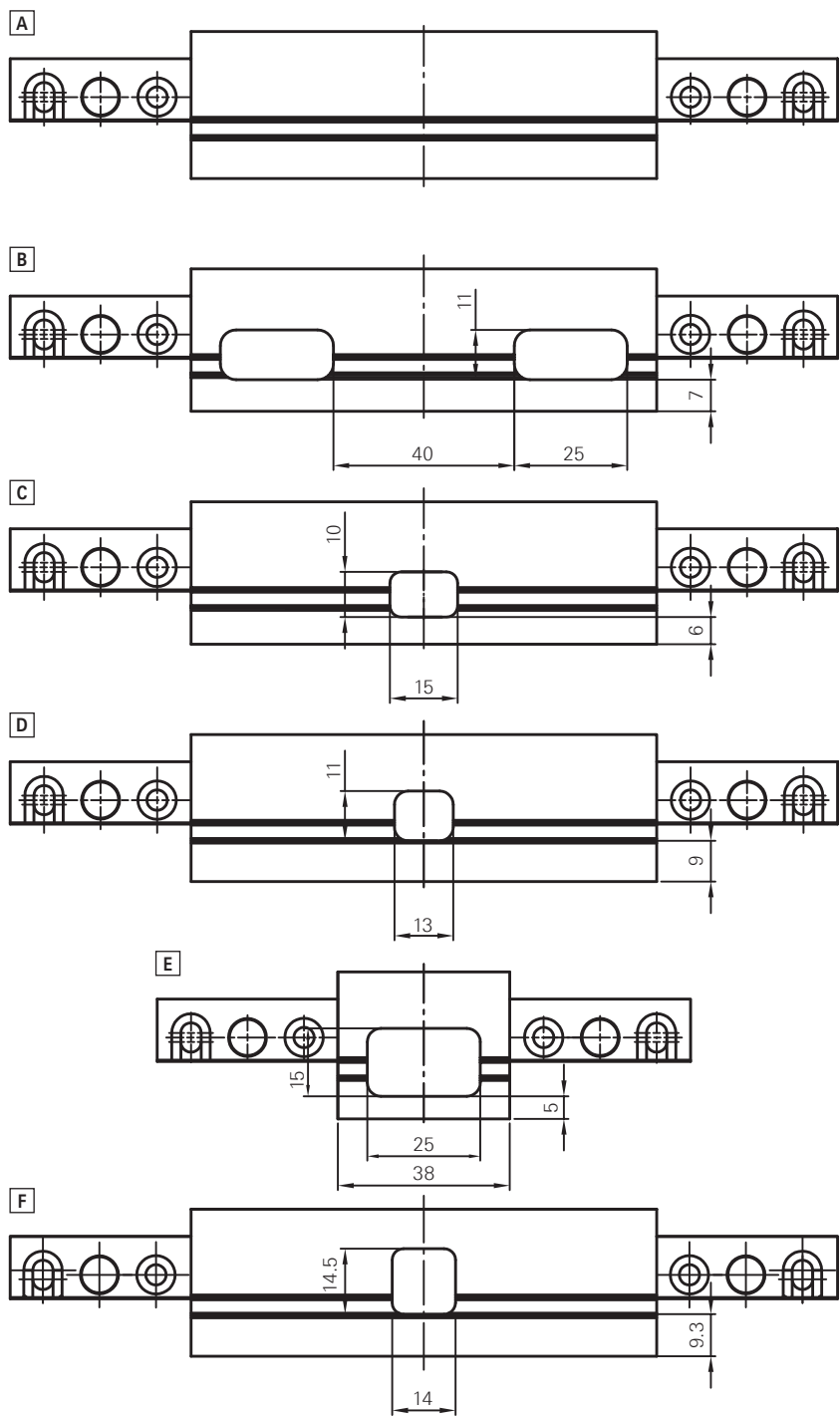

Zuordnung	Bedeutung	Zuordnung	Bedeutung
[A]	Ausführung Nr. 1	[D]	Ausführung Nr. 19
[B]	Ausführung Nr. 2	[E]	Ausführung Nr. 23
[C]	Ausführung Nr. 14	[F]	Ausführung Nr. 28

Anpressdruckverstellbar

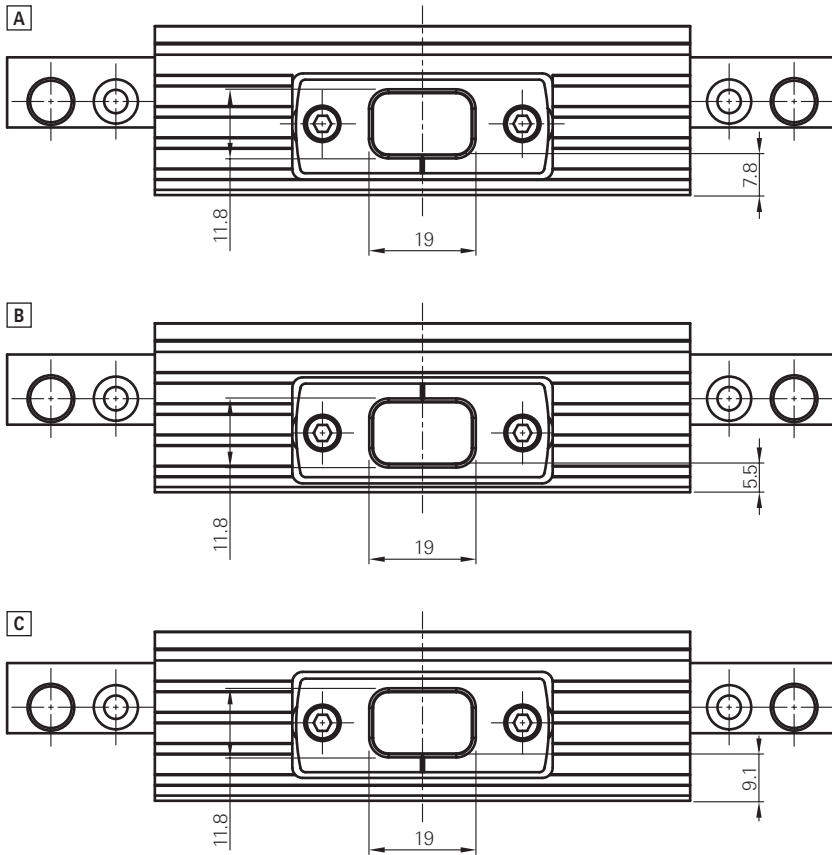

Zuordnung	Bedeutung	Zuordnung	Bedeutung
[A]	Ausführung Nr. 100	[C]	Ausführung Nr. 102
[B]	Ausführung Nr. 101		



6.2 Windstopp

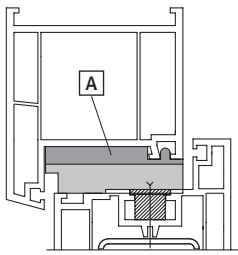

Zuordnung	Bedeutung
[A]	Windstopp



Anwendung

- zur senkrechten Abdichtung des Falzraumes
- verhindert im Zusammenspiel mit Aerostopp die Luftzirkulation im Falzbereich

Produktbeschreibung

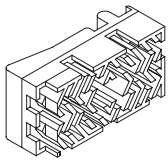
- abgestimmt auf die Rahmengeometrie
- mit Lamellen
- mechanische Befestigung



				N ^o
Aluplast Ideal 4000		Grau	10 Stück	601174
Aluplast Ideal 5000		Grau	10 Stück	620646
Aluplast Ideal 8000		Grau	10 Stück	620647
Brüggmann AD 13		Grau	10 Stück	544056
Gealan S8000		Schwarz	10 Stück	544391
		Grau	10 Stück	547406
Kömmerling Eurofutur Classic Kömmerling Eurofutur Elegance		Schwarz	10 Stück	540613
		Grau	10 Stück	545961
Rehau S 799 Brillant Design (S 730)		Grau	10 Stück	623602
Salamander Design 3D		Schwarz	10 Stück	543476
		Grau	10 Stück	549723
Schüco Corona CT70 AD Schüco Corona CT70 MD		Schwarz	10 Stück	540684
		Grau	10 Stück	626537

6.3 Aerostopp

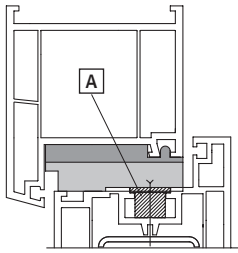

Zuordnung	Bedeutung
[A]	Aerostopp

Anwendung

- als Gegenlager für den Windstopp
- zum Einbau in die Euronut
- dichtet im Zusammenspiel mit Windstopp den Falzraum ab

Produktbeschreibung

- verschraubbar
- 16 mm Beschlagnut

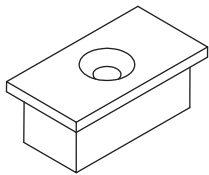

Aerostopp	Schwarz	10 Stück	543071
	Grau	10 Stück	602318
	Weiß	10 Stück	543072



6.4 Bauanschlussfolie

Bauanschlussfolien werden zur Abdichtung von Fenster- und Türelementen in der Fassade eingesetzt.

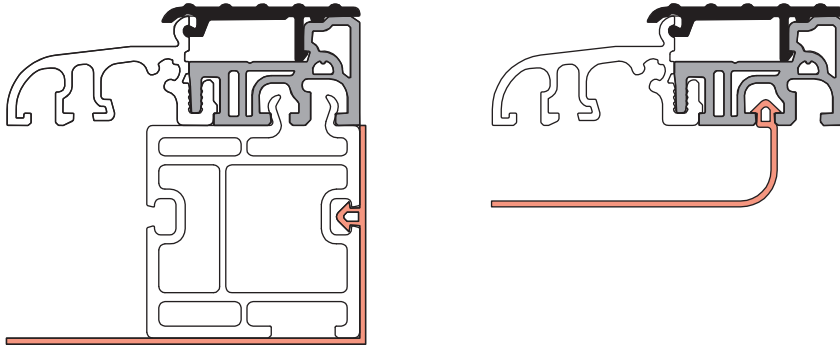





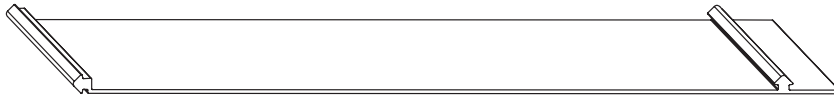

Anwendung

- Bauanschlussabdichtung
- mechanische Befestigung mit Keder

Produktbeschreibung

- Dampfdiffusionsdicht
- Bauanschlussfolie aus EPDM ist UV-beständig



				
Bauanschlussfolie Juist	200 mm	Schwarz	60 m	543437

6.5 Zusatzprofile



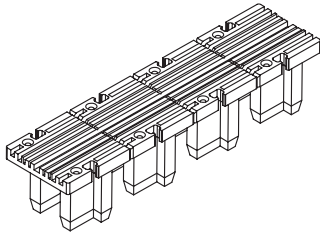



6.5.1 Unterbauprofile



				
Endkappe Unterbauprofil KS-35	Weiß	Kürzbar	50 Stück	544516







6.5.2 Auswärtzusatzprofile









						
Auswärtzusatzprofil	6,00 m	24 mm	8 mm	E6/C-0 Grau	60 m	551380
	1,18 m	24 mm	8 mm	E6/C-0 Grau	25 Stück	550061

6.5.3 Beschlagaufnahmeprofile



						
Beschlagaufnahmeprofil 25	6,00 m	29 mm	10 mm	E6/C-0 Grau	60 m	544108



						
Beschlagaufnahmeprofil 31	6,00 m	35 mm	10 mm	E6/C-0 Grau	60 m	545744



INFO





Durch den Einsatz der Zusatzprofile ändern sich der $U_{f,BW}$ -Wert und die Isotherme. Ein Prüfzeugnis kann bei Bedarf angefordert werden.

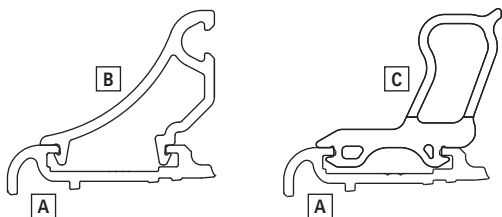

6.5.4 Aufnahmeschiene mit klipsbaren Dichtungselementen



Zuordnung		Bedeutung
[A]		Aufnahmeschiene
[B]		Anschlagprofil
[C]		Schlauchdichtung

					N ^o
Aufnahmeschiene	6,00 m	31,6 mm	E6/C-0 Grau	60 m	609289
Anschlagprofil	6,00 m	–	E6/C-0 Grau	60 m	609288
Schlauchdichtung	6,00 m	–	Schwarz	60 m	607904

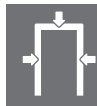

6.6 Adapterprofil für Eifel TB

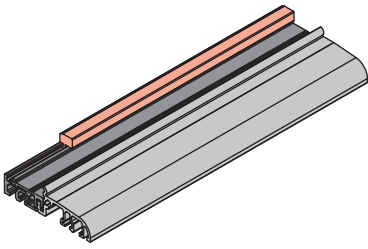





Anwendung

- Adapterprofil für Halter

Produktbeschreibung

- Halter für Bodenschwelle Eifel T können mit Adapterprofil auch mit Bodenschwelle Eifel TB eingesetzt werden

				
Adapterprofil Eifel TB	160 mm	Grau	10 Stück	Nº 548528







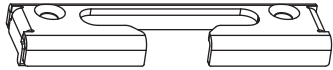

6.7 Roto NT

6.7.1 Kipplager Eifel TB

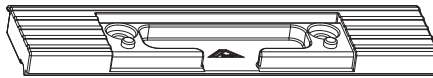
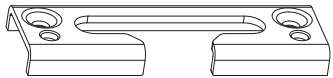





				N ^o
Kipplager	13	-	-	740833

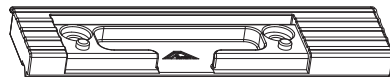

				N ^o
Kipplager & Unterlage	9	Grau	Signalgrau RAL 7004	496779
	13	Schwarz	Tiefschwarz RAL 9005	642173
		Grau	Signalgrau RAL 7004	534929



				N ^o
Kipplager & Unterlage für Zweiflügler	13	Grau	Signalgrau RAL 7004	730427



Roto Frank AG
Fenster- und Türtechnologie

Wilhelm-Frank-Platz 1
70771 Leinfelden-Echterdingen
Deutschland

Telefon +49 711 7598 0
Telefax +49 711 7598 253
info@roto-frank.com

www.roto-frank.com



Für alle Herausforderungen Beschlagsysteme aus einer Hand:

Roto Tilt&Turn | Das Drehkipp-Beschlagsystem für Fenster und Fenstertüren

Roto Sliding | Beschlagsysteme für große Schiebefenster und -türen

Roto Door | Aufeinander abgestimmte Beschlagtechnologie „rund um die Tür“

Roto Equipment | Ergänzende Technik für Fenster und Türen