

proPilot

Компактная поворотно-откидная фурнитура
для окон из ПВХ

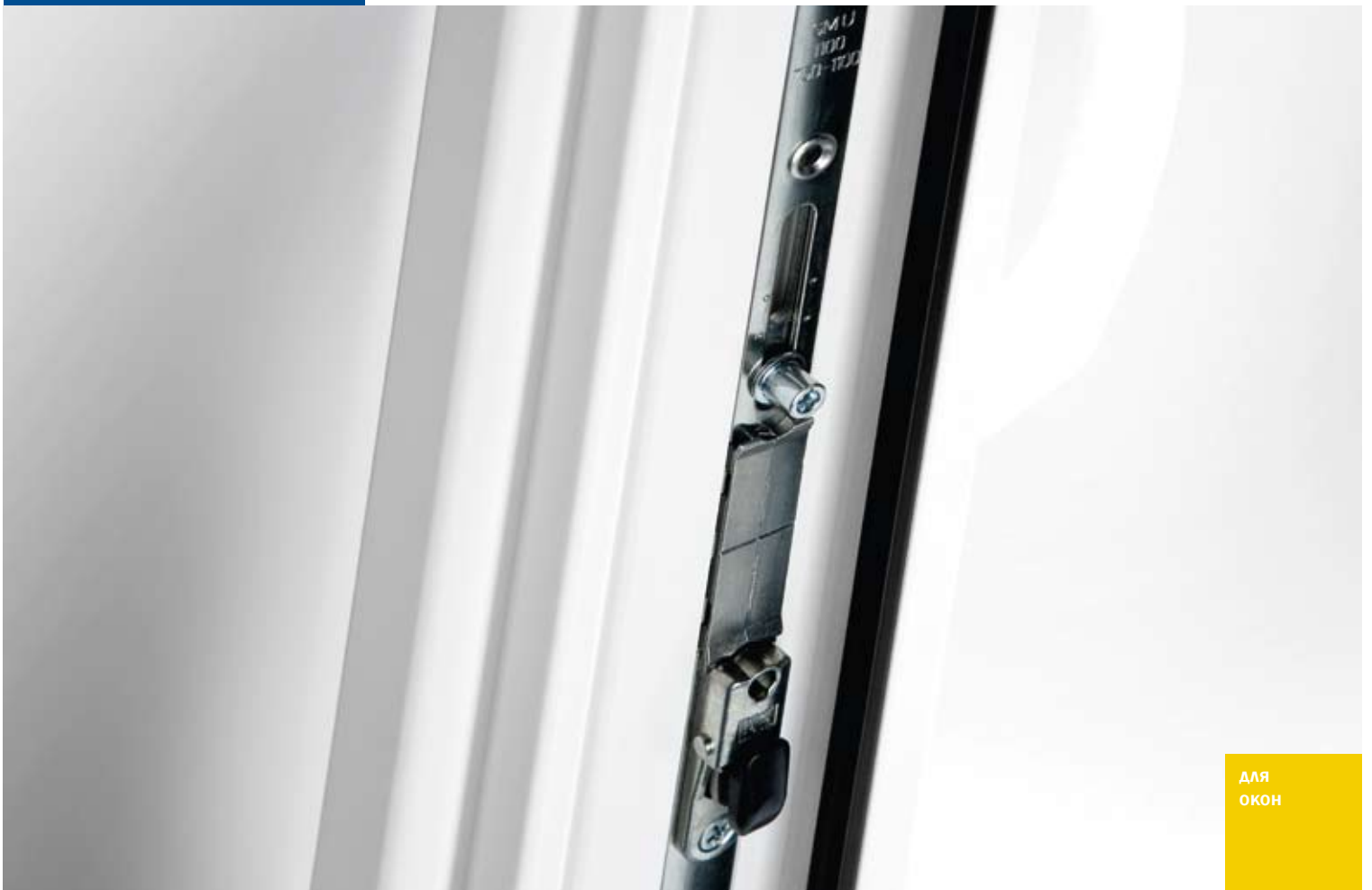

ДЛЯ
ОКОН

Каталог 05/2016

Условные обозначения

1		Предельный вес створки x кг		Основные элементы
2		Максимальный размер створки: x м ²		Дополнительные элементы/Варианты
3		Макс. ширина створки по фальцу (FFB): x мм		Элементы, зависящие от ширины створки по фальцу (FFB)
4		Макс. высота створки по фальцу (FFH): x мм		Элементы, зависящие от высоты створки по фальцу (FFH)
5		Соотношение FFB к FFH меньше/ равно A : B		Направление взгляда
6		Фиксированное положение ручки		
7		Центральное положение ручки		
8		Поворотное исполнение		
9		Поворотно-откидное исполнение		
10		Поворотное/поворотно-откидное штульповое исполнение (D/DK- Stulp)		
11		Вид изнутри		
12		Вид снаружи		

Содержание

Общие сведения
Страницы 4 - 15

Обзор фурнитуры
Страницы 16 - 28

Засовы
Страницы 29 - 37

Угловые передачи
Страницы 38 - 41

Верхние шины
Страница 42

Петли на створку/раму
Страницы 43 - 45

Кронштейны / Верхние петли
Страницы 46 - 50

Петли
Страница 51

Дополнительные прижимы
Страница 52 - 53

Дополнительные элементы
Страницы 54 - 59

Ответные планки
Страницы 60 - 64

Монтажные приспособления
Страницы 65 - 67

Инструкция по монтажу
Страницы 68 - 75

Регулировка/Обслуживание
Страницы 76 - 77

Чертежи монтажных отверстий
Страницы 78 - 79

1

Общие сведения

2

Обзор фурнитуры

3

Засовы

4

Угловые передачи

5

Верхние шины

6Петли на
створку/раму**7**Кронштейны /
Верхние петли**8**

Петли

9Дополнительные
прижимы**10**Дополнительные
элементы**11**

Ответные планки

12Монтажные
приспособления**13**Инструкция
по монтажу**14**Регулировка/
Обслуживание**15**Чертежи
монтажных отверстий

1

proPilot – новый класс компактной фурнитуры

2

3

4

5

6

7

8

9

10

11

12

13

14

15

proPilot: Новый стандарт поворотно-откидной фурнитуры

Более 160 лет компания Winkhaus производит и продает изделия самого высокого качества, отвечающие высоким требованиям клиентов. Передовые и новаторские решения для окон и дверей – это фирменный знак Winkhaus.

proPilot

Компактная конструкция фурнитуры proPilot для окон из ПВХ является модульной системой, которая обеспечивает простой и быстрый монтаж фурнитуры. Дополнительно можно установить блокаду поворота ручки, совмещенную с микролифтом, блокаду поворота ручки не требующую ответную часть на раму, четырехступенчатую регулировку наклона, микровентиляцию и балконную защелку. Эти функции можно добавить в установленное окно, что позволяет лучше удовлетворить требования клиента. В proPilot использован метод соединения элементов фурнитуры в два уровня, зарекомендовавший себя еще в системе autoPilot.

Покрытие

Фурнитура системы proPilot поставляется с серебристым покрытием. Благодаря высококачественной технологии гальванизации, фурнитура соответствует норме DIN EN 1670 (2007), 4-ый класс стойкости. Это означает максимальную защиту от коррозии и исключительно длительную эксплуатационную прочность покрытия.

Испытания и сертификаты (QM 328)

Новая фурнитура прошла тестирование согласно европейской норме DIN EN 13126-8, а также испытания согласно системе сертификации QM 328 ift Rosenheim, проверяющим прочность фурнитуры и систему контроля качества, используемые производителем и имеет соответствующие сертификаты.

proPilot – это фурнитура марки Winkhaus, сертифицирована согласно европейским нормам

Новая система прошла ряд испытаний, проведенных независимыми органами по сертификации и в лаборатории фирмы Winkhaus. Испытания соответствия европейским нормам EN 13126-8 (тесты на стойкость фурнитуры) и EN 1191 (тесты на стойкость окон и дверей), проведенные в Институте ift в г. Розенхайм, подтвердили, что система proPilot отвечает самым высоким требованиям ЕС.

Крепление элементов фурнитуры, отвечающих за безопасность

Для обеспечения соответственного функционирования окон и балконных дверей на протяжении наиболее длительного периода, следует обратить особое внимание на крепление фурнитурных элементов, отвечающих за безопасность пользования окнами. Ответственность за профессиональное и соответствующее требованиям крепление фурнитуры на створке и раме берет на себя производитель окон и балконных дверей.

Внимание! Следует соблюдать настоящие указания! Всегда применять шурупы соответственной длины и в соответствии с действующими нагрузками.

Обслуживание клиента

Winkhaus предлагает Клиентам широкий диапазон дополнительных услуг, включая логистику, профессиональные консультации, а также комплексную программу по расчету оконных конструкций WN OKNA. Больше информации Вы получите у наших консультантов.

Ответственность за изделие

Условием рассмотрения претензий к производителю в случае обнаружения дефектов изделия является соблюдение требований, касающихся применения поворотно-откидной фурнитуры для окон и балконных дверей, а также инструкций по использованию и обслуживанию, находящихся в данном каталоге. Кроме этого, следует соблюдать указания по ответственности за продукт из брошюры: Общая информация об изделии. Более подробную информацию Вы получите у наших технических консультантов.



Qualitätsmanagementsystem DIN EN ISO 9001:2008

Unternehmen

Aug. Winkhaus GmbH & Co. KG

August-Winkhaus-Str. 31

D - 48291 Telgte

Geltungsbereich

Entwicklung, Herstellung und Vertrieb von:

- Beschlägen für Fenster und Fenstertüren,

- Sicherheitstürverriegelungen und Schließanlagen,

- mechanischen und elektronischen Schließzylindern,

elektronischen Fluchtwegsicherungssystemen, mechanischen

Sicherheitseinrichtungen, Zutrittskontrolle und Zeitwirtschaft

Zweigstelle(n)

Aug. Winkhaus GmbH & Co. KG, Berkeser Strasse 6, D – 98617 Meiningen

Aug. Winkhaus GmbH & Co. KG, Bohlweg 43, D – 48147 Münster

Winkhaus Polska Beteiligungs sp.z o.o. sp.k., ul. Przemysłowa 1, PL 64-130 Rydzyna

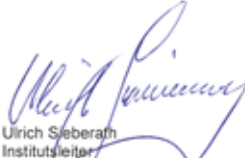
Ulrich Sieberath
Institutsleiter

Rosenheim, 17. September 2012

Christian Kehrer
Leiter der Zertifizierungsstelle

Zertifizierungsaudit: September 2012, Auditbericht Nr.: 791 7019950
Registriernummer: 12-005, Gültig bis: 16.09.2015



ift Rosenheim
Zertifizierungsstelle
Theodor-Gieß-Strasse 7-9
83026 Rosenheim

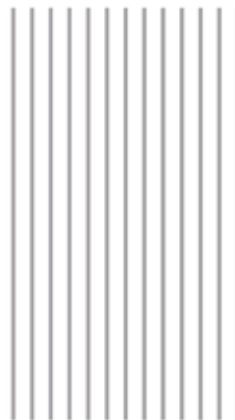

**WINK
HAUS**

Grundlagen

Im Zertifizierungsaudit wurde der Nachweis erbracht, dass das Unternehmen inklusiv aller auf diesem Zertifikat benannten Zweigstellen ein Qualitätsmanagementsystem entsprechend DIN EN ISO 9001:2008 „Qualitätsmanagementsysteme – Anforderungen“ eingeführt hat und anwendet.

Gültigkeit

Die Gültigkeitsdauer des Zertifikates beträgt 3 Jahre. In dieser Zeit wird die Firma durch jährlich stattfindende Audits überwacht. Das Zertifikat ist nur in Verbindung mit dem dazugehörigen Zertifizierungs- und Überwachungsvertrag gültig. Alle Änderungen der Voraussetzungen für die Zertifizierung sind dem ift-Q-Zert mit den erforderlichen Nachweisen unverzüglich schriftlich anzuzeigen.

Zweigstellen-Bestimmungen

Dieses Zertifikat wurde im Rahmen der Zweigstellenregelung erteilt. Die übergeordnete Firma (Zentrale) trägt die Verantwortung für die Aufrechterhaltung und Weiterentwicklung des Qualitätsmanagementsystems sowie die Steuerung der zentralen Aufgaben.

Veröffentlichungshinweise

Das Zertifikat darf nur unverändert vervielfältigt werden. Es gelten die Bestimmungen der „Allgemeinen Bedingungen für die Zertifizierung von Managementsystemen“.

Das Unternehmen ist berechtigt, das „ift-zertifiziert“-Zeichen gemäß der ift-Zeichensatzung zu nutzen.



1

Общие сведения

2

Обзор фурнитуры

3

Засовы

4

Угловые передачи

5

Верхние шины

6

Петли на створку/раму

7

Кронштейны /
Верхние петли

8

Петли

9

Дополнительные
прижимы

10

Дополнительные
элементы

11

Ответные планки

12

Монтажные
приспособления

13

Инструкция
по монтажу

14

Регулировка/
Обслуживание

15

Чертежи
монтажных отверстий



ift-KONFORMITÄTSZERTIFIKAT ift- СЕРТИФИКАТ СООТВЕТСТВИЯ



Beschläge / Фурнитура

Produktfamilien <i>Семейства продуктов</i>	Dreh- und Drehkippsbeschläge für Fenster und Fenstertüren <i>Поворотные и откидные фурнитуры для окон и створок</i>
Produkt <i>Продукт</i>	autoPilot, activPilot, proPilot
Einsatzbereich <i>Область применения</i>	Systeme mit entsprechender Beschlagaufnahme <i>Системы с соответствующей канавкой для крепления фурнитуры</i>
max. Flügelgewicht <i>Макс. вес створки</i>	150 kg
Hersteller <i>Предприятие</i>	Aug. Winkhaus GmbH & Co. KG, August-Winkhaus-Str. 1, 48291 Telgte
Produktionsstandort <i>Местонахождение</i>	Aug. Winkhaus GmbH & Co. KG, August-Winkhaus-Str. 1, 48291 Telgte



Mit diesem Zertifikat wird bescheinigt, dass die benannten Beschläge den Anforderungen des ift-Zertifizierungsprogramms für Beschläge (QM328 : 2011) entsprechen. Grundlagen sind durch das Prüflabor erstellte Produktfamilien der aufgeführten Beschläge. Prüfung durch das Prüflabor nach EN 13125-8 : 2006 und EN 1191 : 2000 unter Berücksichtigung der Anwendungsdiagramme, eine werkseigene Produktionskontrolle des Herstellers und eine Fremdüberwachung der Fertigung durch die Überwachungsstelle in den benannten Standorten.

Die Gültigkeitsdauer des Zertifikates beträgt 5 Jahre. Mit der Entleihung des Zertifikates ist eine regelmäßige Fremdüberwachung des Herstellers verbunden. Das Zertifikat darf nur unverändert vervielfältigt werden. Alle Änderungen der Voraussetzungen für die Zertifizierung sind dem ift-Zert mit den erforderlichen Nachweisen unverzüglich schriftlich anzuzeigen.

Das Unternehmen ist berechtigt, die Beschläge gemäß der ift-Zeichensetzung mit dem ift-zertifiziert-Zeichen zu kennzeichnen.

Dieses Zertifikat enthält 2 Anlagen:
1: Übersicht der Produktfamilien
2: Austauschbarkeit nach EN 14351-1

Diesem Zertifikat wird bestätigt, dass die benannten Beschläge den Anforderungen des ift-Zertifizierungsprogramms für Beschläge (QM328 : 2011) entsprechen.

Grundlagen sind durch das Prüflabor erstellte Produktfamilien der aufgeführten Beschläge. Prüfung durch das Prüflabor nach EN 13125-8 : 2006 und EN 1191 : 2000 unter Berücksichtigung der Anwendungsdiagramme, eine werkseigene Produktionskontrolle des Herstellers und eine Fremdüberwachung der Fertigung durch die Überwachungsstelle in den benannten Standorten.

Die Gültigkeitsdauer des Zertifikates beträgt 5 Jahre. Mit der Entleihung des Zertifikates ist eine regelmäßige Fremdüberwachung des Herstellers verbunden. Das Zertifikat darf nur unverändert vervielfältigt werden. Alle Änderungen der Voraussetzungen für die Zertifizierung sind dem ift-Zert mit den erforderlichen Nachweisen unverzüglich schriftlich anzuzeigen.

Das Unternehmen ist berechtigt, die Beschläge gemäß der ift-Zeichensetzung mit dem ift-zertifiziert-Zeichen zu kennzeichnen.

Dieses Zertifikat enthält 2 Anlagen:
1: Übersicht der Produktfamilien
2: Austauschbarkeit nach EN 14351-1



EN 1191
EN 12400

Klasse 2



Dauerfunktion
Dлительная работа



Bedienkräfte
Необходимые условия для обслуживания



EN ISO 9227
EN 1670

Korrosionsschutz
Защита от коррозии



Klasse 4

Christian Kehr

Rosenheim
18.11.2013

Christian Kehr
Leiter ift Zertifizierungs- und Überwachungsstelle
Руководитель органа сертификации и надзора

Ulrich Sieberth

Ulrich Sieberth
Institutsleiter
Директор института

Vertrag-Nr. / Контакт №.: 228 7019950

Zertifikat-Nr. / Сертификат №.: 228 7019950-1-9

Gültig bis / Срок действия до: 17.11.2018

2009-02 / 675



Rosenheim GmbH
Zertifizierungsstelle

Theodor-Gies-Str. 7-9, 83028 Rosenheim
Germany

www.ift-rosenheim.de
info@ift-rosenheim.de



Deutsche
Akkreditierungsstelle
D-28 11349-01-00

Эти и другие сертификаты можно скачать с нашего сайта: www.winkhaus.ru

1

Общие сведения

2

Обзор фурнитуры

3

Засовы

4

Угловые передачи

5

Верхние шины

6

Петли на створку/раму

7

Кронштейны / Верхние петли

8

Петли

9

Дополнительные прижимы

10

Дополнительные элементы

11

Ответные планки

12

Монтажные приспособления

13

Инструкция по монтажу

14

Регулировка/ Обслуживание

15

Чертежи монтажных отверстий

Anlage/ Приложение 1

Blatt/ Лист 1 von 2

Zertifikat-Nr./ Сертификат №.: 228 7019950-1-9

Hersteller/ Предприятие Aug. Winkhaus GmbH & Co. KG

Ausgabedatum/ Дата выдачи: 18.11.2013



In der Zertifizierung enthaltene Produktfamilien für Fenster- und Fenstertürsysteme mit geeigneter Beschlagsaufnahme.
product families for window and casement window systems with groove designed for accommodation of hardware, covered by certification.

Id. Nr.	Ausführung Bandselle Исполнение створки навески	Ausführung Flügelbeschlag Исполнение фурнитура створки	Beschreibung der Ausführung der blendrahmenseitigen Beschlagsaufnahme Описание исполнения фурнитуры со стороны раздельной рамы				Flügelgewicht Вес створки	Klassifizierung entsprechend der Nachweise nach EN 13126-8 Классификация соответственно документации по EN 13126-8								
			Winkelband Угловая петля	Scherenlager Разбежная опора	Eckband Штырь с уголком	Ecklager Угловая опора		1	2	3	4	5	6	7	8	9
								Gebrauchskategorie Категория пользования	Dauerfunktions-tüchtigkeit Полная работоспособность	Masse (in kg) Масса	Feuerbeständigkeit Огнеустойчивость	Gebrauchssicherheit Безопасность пользования	Korrosionsbeständigkeit Коррозионная стойкость	Schutz-wirkung Защитная действие	angew. Teil прим. часть	Prüfgrößen (in mm) Контролируемые размеры
1	autoPilot H 100	autoPilot H 100	SWTF 40-18/9-12	SWTF 18-12	FWTA 18/9-12	EWTA 18-12	100 kg	-	4	100	0	1	4	-	8	900/2300
2	autoPilot K 100	autoPilot K 100	SW 20/13	SWS 3-6	FK 20-6-20	ESV 6-3-16	100 kg	-	4	100	0	1	4	-	8	1300/1200
3	activPilot K 130	activPilot K 130	SK2.20-13	SLKB.3-6	FWV 20-13	ESVW 6-3-16	130 kg	-	4	130	0	1	4	-	8	1300/1200
4	activPilot K 100	activPilot K 100	SK2.20-13	SLKS.3-6	FLKA. 20-6-20	ELK. 6-3-16	100 kg	-	4	100	0	1	4	-	8	900/2300
5	autoPilot K 130	autoPilot K 130	SW 20-13	SWB 3-6	FWV 20-13	ESVW 6-3-16	130 kg	-	4	130	0	1	4	-	8	1300/1200
6	autopilot VV K	autopilot VV K	SVV	ohne	FVV	EVV	90 kg	-	4	100	0	1	4	-	8	1300/1200
7	proPilot	proPilot	SK.U.2.20-13	SLK.U.3-3	FLK.U.6	ELK.U.3-3	70 kg	-	4	70	0	1	4	-	8	1300/1200
8	proPilot	proPilot	SK.U.2.20-13	SLK.U.3-3	FLK.U. 6.100	ELK.U.3-3	100 kg	-	4	100	0	1	4	-	8	1300/1200
9	activPilot H 130	activPilot H 130	SH2.T. 18-13-12	SLHT.18-12	FLHT. 18-13-12	ELHT.Z. 18-12	130 kg	-	4	130	0	1	4	-	8	1300/1200
10	activPilot Select H 150	activPilot Select H 150	SH.SE.29-13	ohne	FL.SE	EL.H.SE. 29-13 mit FLS.SE	150 kg	-	4	150	0	1	4	8	8	1550/1400
11	activPilot Select K 150	activPilot Select K 150	SK.SE	ohne	FL.SE	EL.K.SE mit FLS.SE	150 kg	-	4	150	0	1	4	8	8	1550/1400

Anlage/ Приложение 1

Blatt/ Лист 2 von 2

Zertifikat-Nr./ Сертификат №.: 228 7019950-1-9

Hersteller/ Предприятие Aug. Winkhaus GmbH & Co. KG

Ausgabedatum/ Дата выдачи: 18.11.2013



Id. Nr.	Ausführung Bandselle Исполнение створки навески	Ausführung Flügelbeschlag Исполнение фурнитура створки	Beschreibung der Ausführung der blendrahmenseitigen Beschlagsaufnahme Описание исполнения фурнитуры со стороны раздельной рамы				Flügelgewicht Вес створки	Klassifizierung entsprechend der Nachweise nach EN 13126-8 Классификация соответственно документации по EN 13126-8								
			Winkelband Угловая петля	Scherenlager Разбежная опора	Eckband Штырь с уголком	Ecklager Угловая опора		1	2	3	4	5	6	7	8	9
								Gebrauchskategorie Категория пользования	Dauerfunktions-tüchtigkeit Полная работоспособность	Masse (in kg) Масса	Feuerbeständigkeit Огнеустойчивость	Gebrauchssicherheit Безопасность пользования	Korrosionsbeständigkeit Коррозионная стойкость	Schutz-wirkung Защитная действие	angew. Teil прим. часть	Prüfgrößen (in mm) Контролируемые размеры
12	activPilot Comfort PADK 100	activPilot Comfort PADK 100	SK2.PA.20-13	SLKS.3-6	FL.E.FWPA 20-13	ESV 6-3-16	100 kg	-	4	100	0	1	4	-	8	1300/1200
13	activPilot ALU 130	activPilot ALU 130	SK2.20-13	SLKB.3-6	FWV 20-13	ESVW 6-3-16	130 kg	-	4	130	0	1	4	-	8	1300/1200
14	activPilot Select ALU 150	activPilot Select ALU 150	SK.SE	ohne	FL.SE	ELK.SE mit FLS.SE	150 kg	-	4	150	0	1	4	8	8	1550/1400
15	activPilot H 150	activPilot H 150	SH2.T.18-13-12	SLHT.18-12	FLHT.18-13-12	ELHT.Z. 18-12	150 kg	-	4	150	0	1	4	8	8	900/2300
16	activPilot Select K 100	activPilot Select K 100	SK.SE	ohne	FL.SE	ELK.SE	100 kg	-	4	100	0	1	4	-	8	1300/1200
17	activPilot Select H 130	activPilot Select H 130	SH.SE.20-9.Z.	ohne	FL.SE	EL.H.SE. 20-9.Z.	130 kg	-	4	130	0	1	4	-	8	1300/1200
18	activPilot K 130 S	activPilot K 130 S	SK2.20-13	SLK.3-6.130	FLK. 20-6-28.130	ESV 6-3-16	130 kg	-	4	130	0	1	4	-	8	900/2300
19	activPilot Comfort PADM 100	activPilot Comfort PADM 100	SK2.PAD. 20-13	SLKS.3-6	FL.E.FFPA 20-13	ESV 6-3-16	100 kg	-	4	100	0	1	4	-	8	1300/1200

Die technische Dokumentation des Beschlagherstellers, insbesondere die entsprechenden Anwendungsdiagramme, ist zu beachten.
Необходимо учитывать техническую документацию изготовителя фурнитуры, в частности соответствующие диаграммы применения.

Anlage/Приложение 2

Blatt/Lист 1 von 1

Zertifikat-Nr./ Сертификат №: 228 7019950-1-9

Hersteller/ Предприятие Aug. Winkhaus GmbH & Co. KG

Ausgabedatum/ Дата выдачи: 18.11.2013



Hinweise zur Austauschbarkeit von, nach dem ift-Zertifizierungsprogramm bewerteten, Beschlägen in Bauelementen nach EN 14351-1:2006-07

Указания для взаимозаменяемости фурнитуры в строительных элементах, соответственно оценки программы сертификации, соответственно EN 14351-1:2006-07

Nr. №	Eigenschaft Свойство	Technische Regel Техническое правило	Austauschbarkeit Взаимозаменяемость
1	Widerstandsfähigkeit gegen Windlast Сопротивляемость ветровым нагрузкам	EN 12211	ja* / да*
2	Widerstandsfähigkeit gegen Schneelast Сопротивляемость снеговым нагрузкам	-	nein / нет
3	Brandverhalten Пожаробезопасность	EN 13501-1	nein / no
4	Schutz gegen Brand von außen Защита против пожара снаружи	EN 13501-1	nein / нет
5	Schlagregendichtheit Устойчивость к ударным дождевым нагрузкам	EN 1027	ja* / да*
6	Gefährliche Substanzen Опасные вещества	-	nein / нет
7	Stoßfestigkeit Сопротивление ударной нагрузке	EN 13049	ja** / да**
8	Tragfähigkeit von Sicherheitsvorrichtungen Допустимая нагрузка предохранительных устройств	EN 14609 oder EN 948	ja** / да**
9	Fähigkeit zur Freigabe Способность деблокировки	EN 179, EN 1125, prEN 13633 oder prEN 13637	nein / нет
10	Schallschutz Звукоизоляция	EN ISO 140-3	ja* unter Berücksichtigung von Nr. 13 da* с учетом тек. N 13
11	Wärmedurchgangskoeffizient Коэффициент теплопередачи	EN ISO 10077 oder EN ISO 12567	ja / да
12	Strahlungseigenschaften Положение солнечного излучения	EN 410	ja / да
13	Luftdurchlässigkeit Воздухопроницаемость	EN 1026	ja* / да*
14	Bedienungskräfte Необходимые усилия для обслуживания	EN 12046	ja* / да*
15	Mechanische Festigkeit Механическая прочность	EN 14608 und EN 14609	ja / да
16	Lüftung Вентиляция	EN 13141-1	ja / да
17	Durchschusshemmung Защита от прострелов	EN 1522 und EN 1523	nein / нет
18	Sprengwirkungshemmung Взрывозащита	EN 13124-1 und EN 13123-1	nein / нет
19	Dauerfunktion Длительная работа	EN 1191	ja*** / да***
20	Differenzklimaverhalten Устойчивость в разных климатических условиях	ENV 13420, EN 1121 (für Außentüren)	ja / да
21	Einbruchhemmung Защита от взлома	ENV 1628, ENV 1629 und ENV 1630	nein / нет

* bei vergleichender Prüfung auf kalibriertem Prüfstand

** bei vergleichender Prüfung auf einem Prüfstand

*** Austauschbarkeit von Beschlägen im Bereich der Dauerfunktion
Die Beschlagsysteme müssen alle Anforderungen des vorliegenden Zertifizierungsprogramms erfüllen.

Die Beschläge und die Befestigungssysteme müssen technisch vergleichbar sein.

Die Leistungsmerkmale (zulässiges Flügelgewicht und Zykluszahl) des ersetzenden Beschlagsystems müssen mit dem bei der Erstprüfung gemäß EN 14351-1 verwendeten Beschlagsystems mindestens gleichwertig sein.

Eine Austauschbarkeit von zertifizierten Beschlagsystemen ist bei Einhaltung dieser Regeln für Bauelemente nach EN 14351-1 gegeben, für die bereits ein Nachweis nach EN 1191 vorliegt. Trotzdem bleibt die Austauschbarkeit im Verantwortungsbereich des Herstellers. Im Rahmen von Shared- oder Cascading-Systemen sind, bei Austausch von Beschlägen, die vertraglichen Bedingungen des Systemgebers zu beachten.

* при сравнительном испытании на калиброванном испытательном стенде

** при сравнительном испытании на испытательном стенде

*** взаимозаменяемость фурнитуры относительно длительности эксплуатации

Системы фурнитур должны отвечать всем требованиям данной программы сертификации.

Фурнитуры и системы крепления должны быть, с технической точки зрения, сравнимы.

Характеристики (допустимый вес створок, количество циклов) заменяемой системы фурнитур, должны, как минимум, соответствовать системе фурнитур, которая использовалась при первом испытании соответственно EN 14351-1.

Взаимозаменяемость сертифицированных систем фурнитур обеспечена при соблюдении правил для строительных элементов соответственно EN 14351-1, для которых уже имеется соответствующая документация по EN 1191. Несмотря на это, вопрос взаимозаменяемости остается в ответственности фирмы-изготовителя. В рамках Shared или Cascading систем, при замене фурнитур, необходимо учитывать согласованные в контракте условия.

Следует соблюдать диапазон применения для фурнитурных систем.

proPilot

Диаграмма максимальных размеров створки

- предельный вес створки 70 кг



Для пластиковых окон с фальцевым зазором 12 мм



Поворотное исполнение



Поворотно-откидное исполнение

Соотношение сторон и дополнительные нагрузки

Определение параметров без дополнительных нагрузок при соотношении сторон 1,5 : 1.

Диаграммы применения представлены без дополнительных нагрузок. За подробной информацией относительно максимальных размеров окон и дополнительных нагрузок обращайтесь к специалистам по техническим вопросам Winkhaus.

Указания по применению

Допустимая область применения фурнитуры Winkhaus в диаграммах обозначена серым цветом. Это не касается однако всей, обозначенной серым цветом площади, а только той части, которая находится слева от кривой данного веса.

Диапазон применения

В составе фурнитуры должны быть только оригинальные элементы Winkhaus. В случае неправильной установки фурнитуры или совмещения с элементами, не принадлежащими системе Winkhaus и не имеющими технического допуска производителя фурнитуры, могут возникнуть неисправности, не подлежащие гарантии.

- Мин. ширина створки по фальцу 350 мм
- Мин. ширина створки по фальцу 270 мм с E.U.3/E.K.U.3
- Макс. ширина створки по фальцу 1400 мм
- Мин. высота створки по фальцу 350 мм с E.U.3/E.K.U.3 на засове GM.U
- Мин. высота створки по фальцу 340 мм с E.U.3/E.K.U.3 на засове GK.U
- Макс. высота створки по фальцу 2800 мм
- Макс. размер створки 2,5 м²
- Стеклопакет 1 мм = 2,5 кг/м²
- Предельный вес створки 70 кг
- Соотношение сторон FFB : FFH ≤ 1,5 : 1

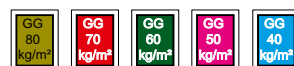
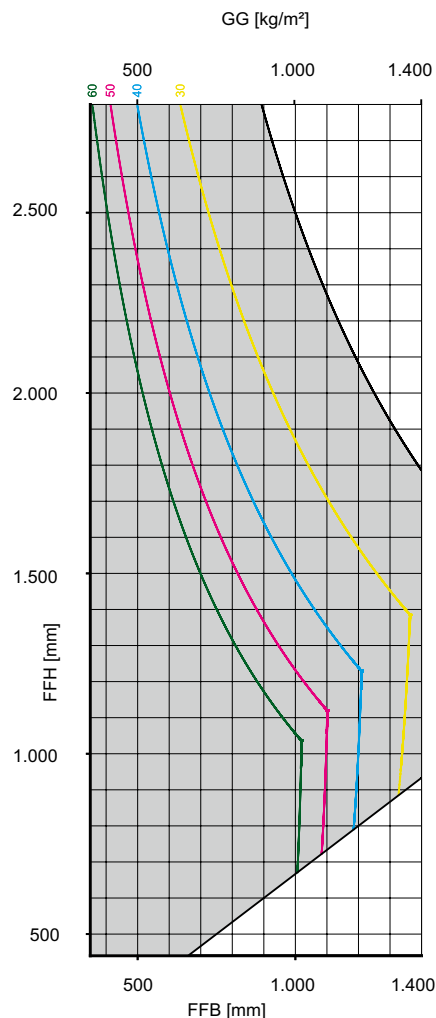

AWD_01.50_NR04_DK_70_kg_ohne_Zusatzlast_1,5_m

Сокращения

- FFB = Ширина створки по фальцу (мм)
- FFH = Высота створки по фальцу (мм)
- GG = Вес стекла (кг/м²)

Следует соблюдать рекомендации производителей

В рамках определения максимальных размеров окон следует обращать внимание на рекомендации производителей профиля или владельцев систем!



Внимание! Прикручивание опорных элементов фурнитуры, таких как верхняя и нижняя петли, петля на створку должно происходить согласно требованиям Директивы TBDK. Диаметр сверла должен соответствовать диаметру крепежных шурупов, а диаметр шурупов и их длина - обязывающим нагрузкам.

1

Общие сведения

2

Обзор фурнитуры

3

Засовы

4

Угловые передачи

5

Верхние шины

6

Петли на створку/раму

7

Кронштейны /
Верхние петли

8

Петли

9

Дополнительные
прижимы

10

Дополнительные
элементы

11

Ответные планки

12

Монтажные
приспособления

13

Инструкция
по монтажу

14

Регулировка/
Обслуживание

15

Чертежи
монтажных отверстий

1

proPilot

2

Диаграмма максимальных размеров створки

3

- предельный вес створки 100 кг

4



Для пластиковых окон с фальцевым зазором 12 мм

5



Поворотное исполнение

6



Поворотно-откидное исполнение

7

Соотношение сторон и дополнительные нагрузки

8

Определение параметров без дополнительных нагрузок при соотношении сторон 1,5 : 1.

9

Диаграммы применения представлены без дополнительных нагрузок. За подробной информацией относительно максимальных размеров окон и дополнительных нагрузок обращайтесь к специалистам по техническим вопросам Winkhaus.

10

Указания по применению

11

Допустимая область применения фурнитуры Winkhaus в диаграммах обозначена серым цветом. Это не касается однако всей, обозначенной серым цветом площади, а только той части, которая находится слева от кривой данного веса.

12

Диапазон применения

13

В составе фурнитуры должны быть только оригинальные элементы Winkhaus. В случае неправильной установки фурнитуры или совмещения с элементами, не принадлежащими системе Winkhaus и не имеющими технического допуска производителя фурнитуры, могут возникнуть неисправности, не подлежащие гарантии.

14

- Мин. ширина створки по фальцу 350 мм
- Мин. ширина створки по фальцу 270 мм с E.U.3/E.K.U.3
- Макс. ширина створки по фальцу 1400 мм
- Мин. высота створки по фальцу 350 мм с E.U.3/E.K.U.3 на засове GM.U
- Мин. высота створки по фальцу 250 мм с E.U.3/E.K.U.3 на засове GK.U
- Макс. высота створки по фальцу 2800 мм
- Макс. размер створки 2,5 м²
- Стеклопакет 1 мм = 2,5 кг/м²
- Предельный вес створки 100 кг
- Соотношение сторон FFB : FFH ≤ 1,5 : 1

15

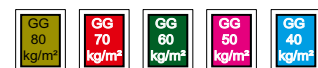
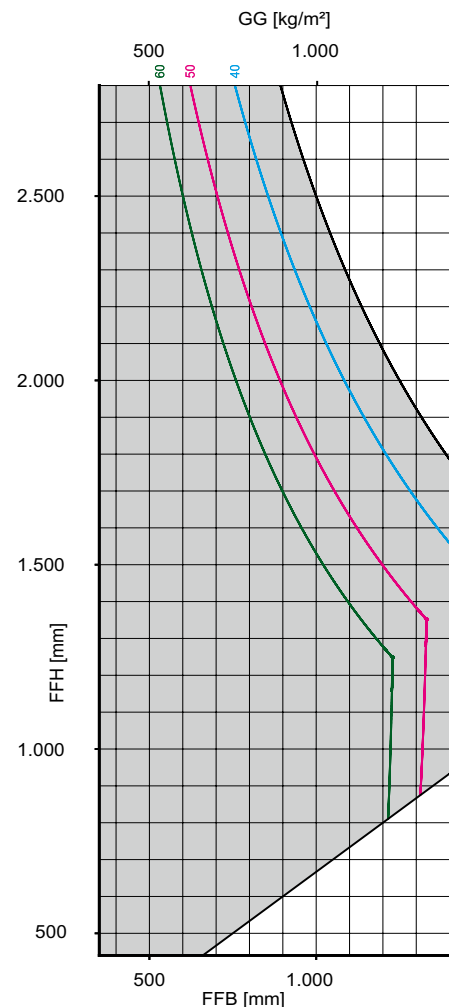

AWD_01.50_NR14_DK_100_kg_ohne_Zusatzlast_1,5_m

Сокращения

- FFB = Ширина створки по фальцу (мм)
- FFH = Высота створки по фальцу (мм)
- GG = Вес стекла (кг/м²)

Следует соблюдать рекомендации производителей

В рамках определения максимальных размеров окон следует обращать внимание на рекомендации производителей профиля или владельцев систем!











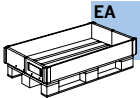

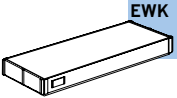

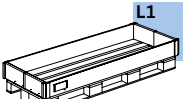
Внимание! Прикручивание опорных элементов фурнитуры, таких как верхняя и нижняя петли, петля на створку должно происходить согласно требованиям Директивы TBDK. Диаметр сверла должен соответствовать диаметру крепежных шурупов, а диаметр шурупов и их длина - обязывающим нагрузкам.

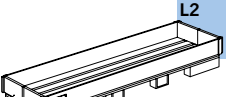
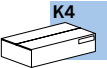
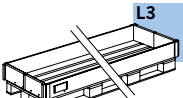
Принцип подбора упаковочной тары в компании Winkhaus

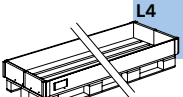
Фирма Winkhaus предлагает своим клиентам проверенную, надежную систему оборота возвратной тары. Уже в своей основе система допускает упрощение в товарообороте, также ограничение до минимума в использовании одноразовых упаковок, которые приносят вред окружающей среде. Возможность установки ящиков разных размеров из ПВХ на одном европоддоне - это логистическое решение с целью оптимизации процесса складирования и транспортировки.

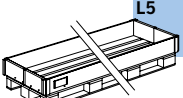
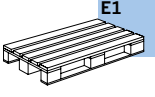
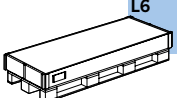
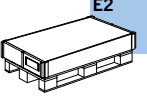
Вид упаковочной тары для отдельных артикулов представлен на соответствующих страницах каталога.

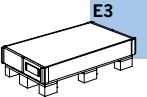
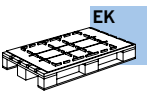
	BL Мешочек		EA Европоддон, размер 800 x 1200 мм, с надставкой
	KT Картонная коробка		EWK Одноразовый картонный ящик на поддон E3, L6 или L7
	BD Связка		L1 Возвратный поддон I, размер 800 x 1800 мм, с надставкой
	K3 Малая картонная коробка, размер 395 x 295 x 205 мм		L2 Возвратный поддон II, размер 800 x 2400 мм, с надставкой
	K4 Большая картонная коробка, размер 595 x 395 x 205 мм		L3 Возвратный поддон III, размер 800 x 3500 мм, с надставкой
	KK Ящик из ПВХ маленький KLT 4321 с крышкой, пломбированный, с возможностью штабелирования, размер 400 x 300 x 214 мм		L4 Возвратный поддон IV размер 800 x 4200 мм, с надставкой
	GK Ящик из ПВХ большой KLT 6412 с крышкой, пломбированный, с возможностью штабелирования, размер 600 x 400 x 214 мм		L5 Возвратный поддон V, размер 800 x 6500 мм, с надставкой
	E1 Европоддон, размер 800 x 1200 мм, с надставкой		L6 Одноразовый поддон, размер 800 x 1800 мм, с картонной надставкой
	E2 Европоддон, размер 800 x 1200 мм, с картонной коробкой		L7 Одноразовый поддон, размер 800 x 2400 мм, с картонной надставкой
	E3 Одноразовый поддон с картонной надставкой		
	EK Европоддон, размер 800 x 1200 мм, с подкладкой ПВХ (предотвращает смещение товара)		

1

Общие сведения

2

Обзор фурнитуры

3

Засовы

4

Угловые передачи

5

Верхние шины

6

Петли на створку/раму

7

Кронштейны /
Верхние петли

8

Петли

9

Дополнительные
прижимы

10

Дополнительные
элементы

11

Ответные планки

12

Монтажные
приспособления

13

Инструкция
по монтажу

14

Регулировка/
Обслуживание

15

Чертежи
монтажных отверстий

1

Другие продукты

2

3

4

5

6

7

8

9

10

11

12

13

14

15



activPilot Concept

Новый стандарт поворотно-откидной фурнитуры

Модульная система соединяет в себе все решения, которые, благодаря усовершенствованной системе запирания, многофункциональности стандартных элементов, а также современному и функциональному дизайну, станут в будущем новым стандартом фурнитурных систем.



activPilot Select

Полностью скрытая фурнитура с петлями, интегрированными в оконный фальц

Инновационная поворотно-откидная фурнитурная система для больших и тяжелых створок. Петли в окне полностью скрыты. В стандартной версии приспособлены для окон, вес створки которых до 100 кг. При применении 2-х дополнительных элементов можно увеличить вес до 150 кг.



activPilot Control

Датчики запирания отвечают требованиям класса C (VdS)

Незаметные и надежные датчики запирания сигнализируют, какие окна открыты, а какие закрыты. Датчики могут быть подключены к кондиционеру и к системе центрального отопления.



easyPilot

Фурнитура для поворотных окон

Простая, рациональная и быстрая в монтаже система, благодаря инновационным решениям, оптимально приспособлена к требованиям производителей на отдельных рынках.



duoPort SK

Фурнитура для наклонно-сдвижных окон

Серия фурнитуры предназначена для окон наклонно-сдвижных с весом створки до 200 кг.



duoPort S

Фурнитура для раздвижных окон

Фурнитура duoPort S позволяет легко и плавно передвигать створки весом до 140 кг. Отличается небольшим количеством элементов и легкостью монтажа.

1

Общие сведения

2

Обзор фурнитуры

3

Засовы

4

Угловые передачи

5

Верхние шины

6

Петли на створку/раму

7

Кронштейны / Верхние петли

8

Петли

9

Дополнительные прижимы

10

Дополнительные элементы

11

Ответные планки

12

Монтажные приспособления

13

Инструкция по монтажу

14

Регулировка/ Обслуживание

15

Чертежи монтажных отверстий

1

Глоссарий технических терминов

2

Короткое обозначение

3

A

ADP.L.U	Адаптер, Линейка
ADP.S.U	Адаптер, Гильотина
ANS	Ограничитель поворота ручки на 90°
ASS.AS.U	Угловая передача
AS.T.U.9	Зацеп микровентиляции для системы 9мм
AS.T.U.13	Зацеп микровентиляции для системы 13мм

4

5

B

BK	Балконная защелка
----	-------------------

6

D

D	Дорнмас
DL.K.U	Петля

7

8

E

E.U.	Угловая передача
E.K.U. ...	Угловая передача
EL.K.U	Петля на раму

9

F

FB.U	Петля на створку, фальцевая
FL.K.U	Петля на створку
FLK	Накладка петли на створку
FS.U.9	Блокада поворота ручки для системы 9 мм
FS.U.13	Блокада поворота ручки для системы 13 мм

10

11

G

GK.U	Засов с фиксир. положением ручки
GK.U.ZN	Засов с фиксир. положением ручки, метал. кассета
GM.U	Засов с центральным положением ручки
GM.U.ZN	Засов с центр. положением ручки, метал. кассета
GVM.U	Засов с центральным положением ручки
GVM.U.ZN	Засов с центр. положением ручки, метал. кассета
GS.U	Штульповый рычаг
GSM.U	Штульповая шина
GSK.U	Штульповая шина с приводом

12

13

14

K

K.ELK.U	Накладка на нижнюю петлю рамы
K.FL.K.U	Накладка на петлю створки
K.SL.K.U	Накладка на верхнюю петлю рамы
K.SK.U	Накладка кронштейна
KR.U	Шпингалет
KS.U	Зацеп наклона

15

M

M.U	Блокада
MK.U	Блокада с возможностью соединения с M.U.
MK.EK.U	Блокада с возможностью соединения с EK.U

O

OS.U	Верхняя шина
------	--------------

S

S.U	Блокиратор наклона
SL.K.U	Верхняя петля
SK.U	Кронштейн
SB.U	Зацеп
S.FL.K.U.SL	Заглушка на петлю, серебро
SP.U	Пластина для рубки в одном уровне
SNH	Держатель верхней шины

V

VS.U	Удлинитель
------	------------

Z

ZV.FT	Прижим, элемент створки
ZV.RT	Прижим, элемент рамы

Обозначение артикула

...RS	Правое открывание
...LS	Левое открывание
...WS	Белый, сближен по цвету с RAL 9016
...BR	Коричневый, сближен по цвету с RAL 8019
...SL	1. Серебряный, сближен по цвету с RAL 9006 2. Серебряный (гальванически оцинкован)
...SGR	Серый, сближен по цвету с RAL 7037
...KT	Картонная упаковка

Значение символов и система нумерации фурнитуры

Быстрая ориентировка в каталоге

Принятая при просмотре типов фурнитуры система нумерации позволяет быстро найти необходимый элемент на рисунке. Данный в списке номер ссылается на страницу в каталоге, который содержит подробную характеристику данного элемента.

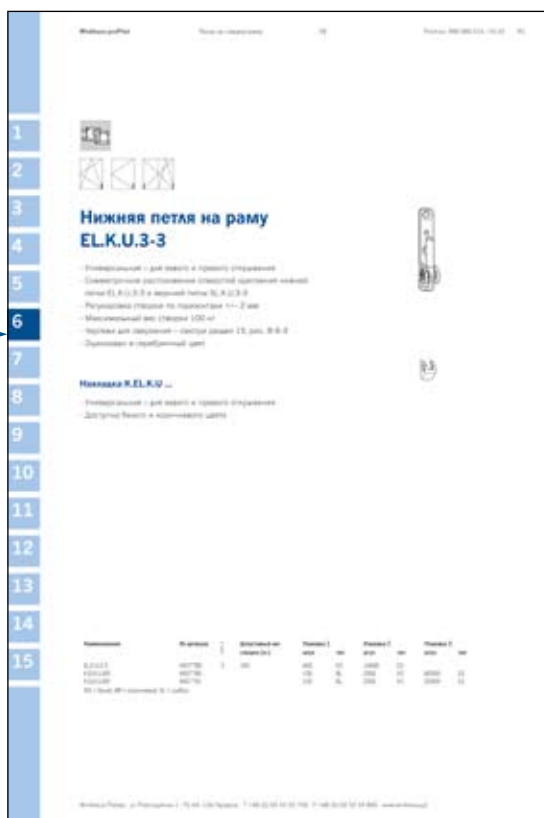

1

Общие сведения

2

Обзор фурнитуры

3

Засовы

4

Угловые передачи

5

Верхние шины

6

Петли на створку/раму

7

Кронштейны / Верхние петли

8

Петли

9

Дополнительные прижимы

10

Дополнительные элементы

11

Ответные планки

12

Монтажные приспособления

13

Инструкция по монтажу

14

Регулировка/обслуживание

15

Чертежи монтажных отверстий

Комплект поворотно-откидной фурнитуры с фиксированным положением ручки

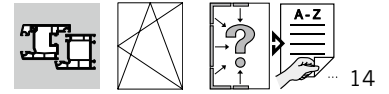

		Pos.
1	E.U.1	4.1*
1	FL.K.U.6	6.1
1	K.FL.K.U. ...	6.2
1	EL.K.U.3-3	6.4
1	K.EL.K.U. ...	6.5
1	SL.K.U.3-3	7.1
1	K.SK.U. ...	7.3
1	K.SL.K.U. ...	7.4
2	SB.U. ...	11.1
1	KS.U. ...	11.3

BASIC

		Pos.
S.FL.K.U.		6.3
FL.K.U.6-100		6.6***
FS.U. ...		10.1
AS.T.U. ...		10.2
SU. ...		11.4

OPTION

		Pos. 5.1	Pos. 9.1	Pos. 9.2	Pos. 11.1	Pos. 7.2
350 - 525	OS1.U.525				SK.U.1. ... RS/LS	
526 - 700	OS1.U.700				SK.U.1. ... RS/LS	
701 - 875	OS1.U.875-1		MK.U.500-1		+ 2 SK.U.1. ... RS/LS	
876 - 1050	OS1.U.1050-1		MK.U.500-1		+ 2 SK.U.1. ... RS/LS	
1051 - 1225	OS2.U.1225-1		MK.U.700-1		+ 2 SK.U.2. ... RS/LS	
1226 - 1400	OS2.U.1400-1		MK.U.700-1		+ 2 SK.U.2. ... RS/LS	

		Pos. 3.1	GK	Pos. 9.1	Pos. 9.2	Pos. 11.1
440 - 575	GK.U.575.ZN		210			
576 - 750	GK.U.750.ZN		260			
751 - 925	GK.U.925-1.ZN		375	MK.U.500-1		+ 2
926 - 1100	GK.U.1100-1.ZN		470	MK.U.500-1		+ 2
1101 - 1200	GK.U.1275-1.ZN		550	MK.U.500-1		+ 2
1201 - 1275	GK.U.1275-1.ZN		550	MK.U.700-1		+ 2
1276 - 1450	GK.U.1450-1.ZN		550	MK.U.700-1		+ 2
1451 - 1625	GK.U.1625-2.ZN		550	MK.U.500-1 + M.U.700-1		+ 4
1626 - 1800	GK.U.1800-2.ZN		550	MK.U.500-1 + M.U.700-1		+ 4
1801 - 1975	GK.U.1975-2.ZN		1050	MK.U.700-1 + M.U.700-1		+ 4
1976 - 2150	GK.U.2150-2.ZN		1050	MK.U.700-1 + M.U.700-1		+ 4

max. 70 kg

max. 100 kg

max. 1450 mm

max. 2800 mm

≤ 1,5 : 1

* В оконных створках меньших размеров можно применять угловую передачу E.U.3
 *** Применяется при условии, если вес створки превышает 70 кг

Комплект поворотно-откидной фурнитуры с центральным положением ручки с угловой передачей AS.U.1

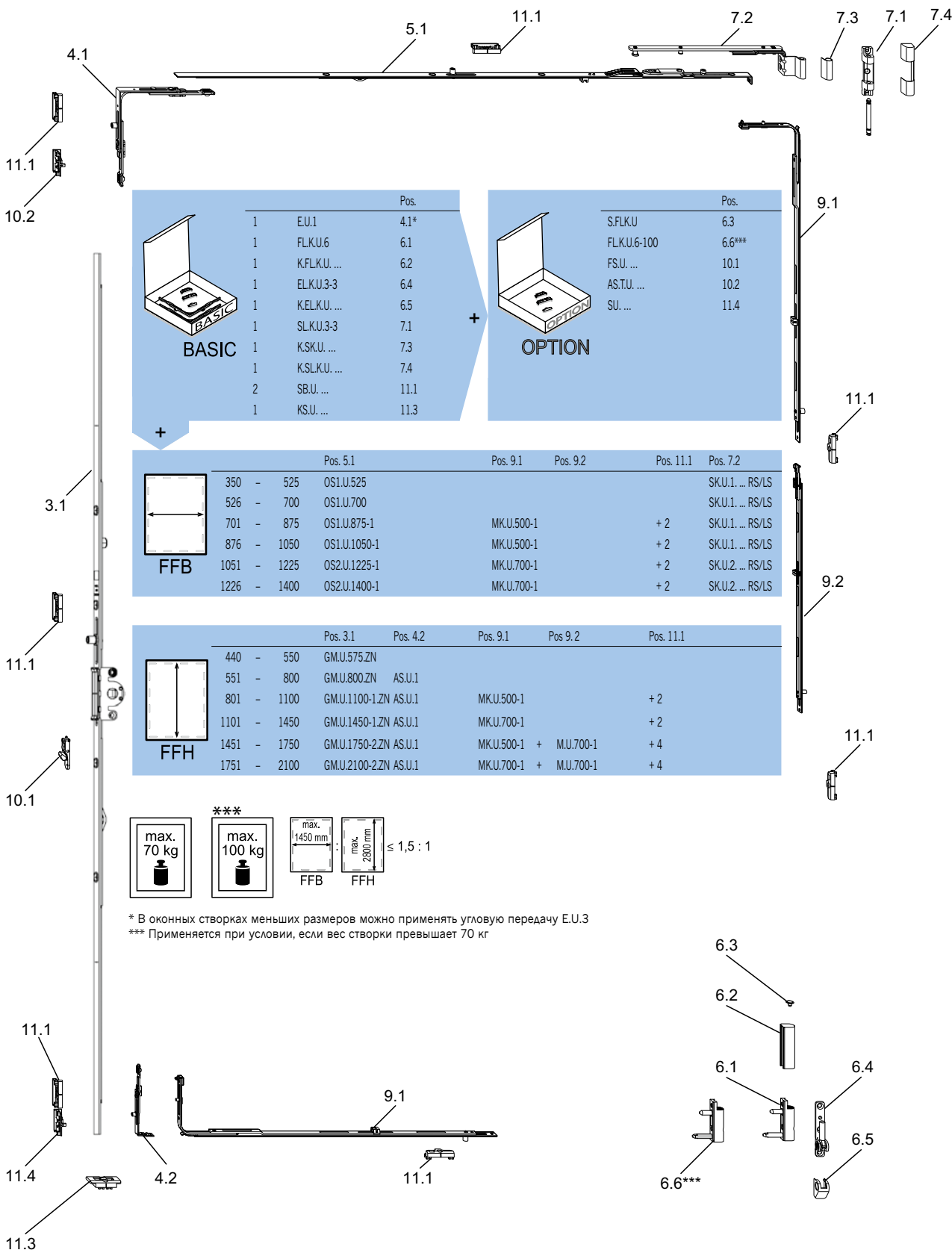
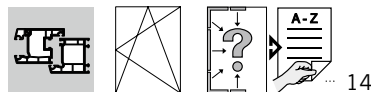

1	Общие сведения
2	Обзор фурнитуры
3	Засовы
4	Угловые передачи
5	Верхние шины
6	Петли на створку/раму
7	Кронштейны / Верхние петли
8	Петли
9	Дополнительные прижимы
10	Дополнительные элементы
11	Ответные планки
12	Монтажные приспособления
13	Инструкция по монтажу
14	Регулировка/Обслуживание
15	Чертежи монтажных отверстий

Комплект поворотно-откидной фурнитуры с центральным положением ручки и угловой передачей E.K.U.1

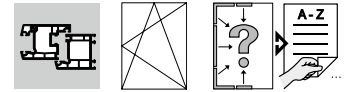

BASIC		Pos.	OPTION		Pos.
1	EU.1	4.1*	S.FLK.U		6.3
1	E.K.U.1	4.1a**	FL.K.U.6-100		6.6***
1	FL.K.U.6	6.1	FS.U. ...		10.1
1	K.FL.K.U. ...	6.2	AST.U. ...		10.2
1	EL.K.U.3-3	6.4			
1	K.EL.K.U. ...	6.5			
1	SL.K.U.3-3	7.1			
1	K.SK.U. ...	7.3			
1	K.SL.K.U. ...	7.4			
2	SB.U. ...	11.1			
1	SB.K.K. ...	11.2			

FFB	Pos. 5.1	Pos. 9.3	Pos. 9.4	Pos. 11.1	Pos. 7.2
350 - 525	OS1.U.525			SK.U.1. ... RS/	
526 - 700	OS1.U.700			SK.U.1. ... RS/	
701 - 875	OS1.U.875-1	MK.EK.U.500		+ 2	SK.U.1. ... RS/
876 - 1050	OS1.U.1050-1	MK.EK.U.500		+ 2	SK.U.1. ... RS/
1051 - 1225	OS2.U.1225-1	MK.EK.U.500	VS.U.360-0	+ 2	SK.U.2. ... RS/
1226 - 1400	OS2.U.1400-1	MK.EK.U.500	VS.U.360-1	+ 3	SK.U.2. ... RS/

FFH	Pos. 3.1	Pos. 9.1	Pos. 9.2	Pos. 11.1
440 - 550	GK.U.575.ZN			
551 - 800	GM.U.800.ZN			
801 - 1100	GM.U.1100-1.ZN	MK.U.500-1		+ 2
1101 - 1450	GM.U.1450-1.ZN	MK.U.700-1		+ 2
1451 - 1750	GM.U.1750-2.ZN	MK.U.500-1 + M.U.700-1		+ 4
1751 - 2100	GM.U.2100-2.ZN	MK.U.700-1 + M.U.700-1		+ 4

max. 70 kg

max. 100 kg

max. 1450 mm

FFB

max. 2800 mm

FFH

≤ 1,5 : 1

* В оконных створках меньших размеров можно применять угловую передачу E.U.3
 ** В оконных створках меньших размеров можно применять угловую передачу E.K.U.3
 *** Применяется при условии, если вес створки превышает 70 кг

Комплект поворотной фурнитуры с фиксированным положением ручки с шпингалетом KR.U для штульповой створки

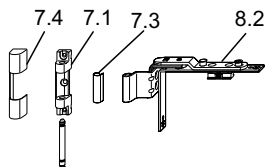
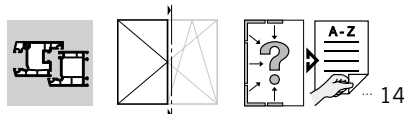

BASIC		Pos.	OPTION		Pos.
1	FL.KU.6	6.1	S.FLKU	6.3	
1	K.FLKU. ...	6.2	FL.KU.6-100	6.6***	
1	EL.KU.3-3	6.4	SU.21.Z	11.4	
1	K.EL.KU. ...	6.5			
1	SL.KU.3-3	7.1			
1	K.SKU. ...	7.3			
1	K.SL.KU. ...	7.4			
1	DL.KU. ... pr/lw	8.2			
2	KR.U	10.3			
2	SB.U.21.Z	11.2			
2	KS.U. ...	11.3			

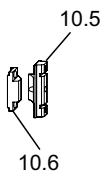
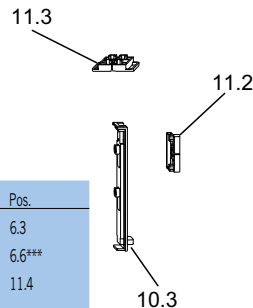

FFB	200 - 700

	Pos. 10.4	Pos. 11.2	Pos. 10.5	6
440 - 575				
576 - 750				
751 - 925	1 x UF BK WS	1 x SB.U.21.Z	1 x ZV-FT	1 x ZV-RT
926 - 1100	1 x UF BK WS	1 x SB.U.21.Z	1 x ZV-FT	1 x ZV-RT
1101 - 1200	1 x UF BK WS	1 x SB.U.21.Z	1 x ZV-FT	1 x ZV-RT
1201 - 1275	1 x UF BK WS	1 x SB.U.21.Z	1 x ZV-FT	1 x ZV-RT
1276 - 1450	1 x UF BK WS	1 x SB.U.21.Z	1 x ZV-FT	1 x ZV-RT
1451 - 1625	2 x UF BK WS	2 x SB.U.21.Z	2 x ZV-FT	2 x ZV-RT
1626 - 1800	2 x UF BK WS	2 x SB.U.21.Z	2 x ZV-FT	2 x ZV-RT
1801 - 1975	2 x UF BK WS	2 x SB.U.21.Z	2 x ZV-FT	2 x ZV-RT
1976 - 2150	2 x UF BK WS	2 x SB.U.21.Z	2 x ZV-FT	2 x ZV-RT

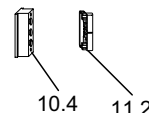

*** Применяется при условии, если вес створки превышает 70 кг

max. 70 kg

max. 100 kg

max. 700 mm

max. 2300 mm

≤ 1,5 : 1

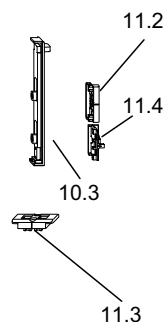

1	Общие сведения
2	Обзор фурнитуры
3	Засовы
4	Угловые передачи
5	Верхние шины
6	Петли на створку/раму
7	Кронштейны / Верхние петли
8	Петли
9	Дополнительные прижимы
10	Дополнительные элементы
11	Ответные планки
12	Монтажные приспособления
13	Инструкция по монтажу
14	Регулировка/Обслуживание
15	Чертежи монтажных отверстий

1

2

3

4

5

6

7

8

9

10

11

12

13

14

15

Комплект поворотной фурнитуры с центральным положением ручки с шпингалетом KR.U для штульповой створки

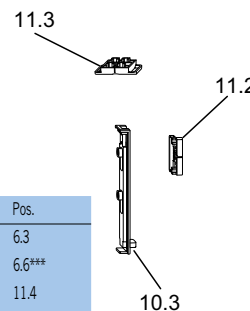
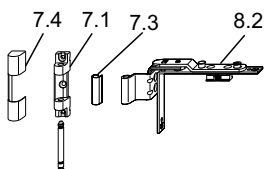
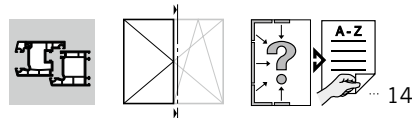

BASIC			OPTION		
		Pos.			Pos.
1	FL.KU.6	6.1	S.FLKU		6.3
1	K.FLKU. ...	6.2	FL.KU.6-100		6.6***
1	EL.KU.3-3	6.4	S.U.21.Z		11.4
1	K.EL.KU. ...	6.5			
1	SL.KU.3-3	7.1			
1	K.SKU. ...	7.3			
1	K.SLKU. ...	7.4			
1	DL.KU. ... pr/lw	8.2			
2	KRU	10.3			
2	SBU.21.Z	11.2			
2	KS.U. ...	11.3			

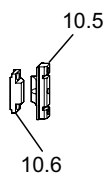

FFB	200 - 700

FFH	Pos. 10.4	Pos. 11.2	Pos. 10.5	Pos. 10.6
440 - 550				
551 - 800				
801 - 1100	1 x UF BK WS	1 x SBU.21.Z	1 x ZV-FT	1 x ZV-RT
1101 - 1450	1 x UF BK WS	1 x SBU.21.Z	1 x ZV-FT	1 x ZV-RT
1451 - 1750	2 x UF BK WS	2 x SBU.21.Z	2 x ZV-FT	2 x ZV-RT
1751 - 2100	2 x UF BK WS	2 x SBU.21.Z	2 x ZV-FT	2 x ZV-RT

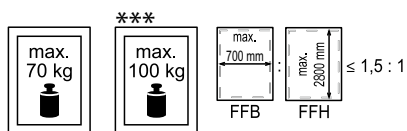

*** Применяется при условии, если вес створки превышает 70 кг

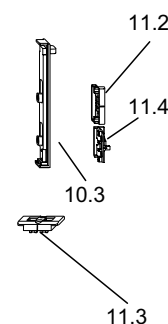
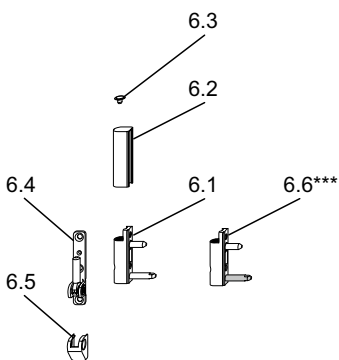

Комплект поворотной фурнитуры с фиксированным положением ручки с штульповой шиной с приводом GSK.U и угловой передачей AS.U для штульповой створки

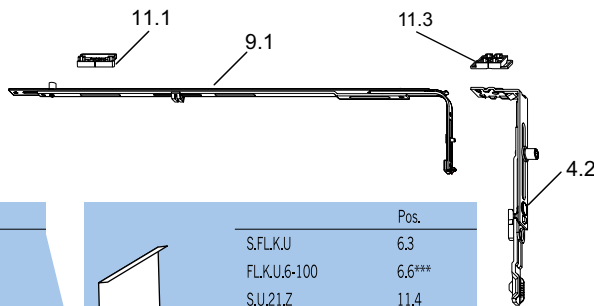
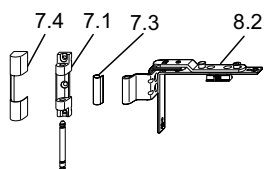
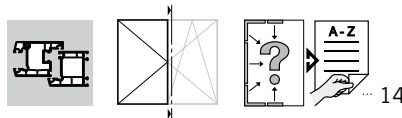

BASIC		Pos.
1	ASS.AS.U	4.2
1	FL.K.U.6	6.1
1	K.FL.K.U. ...	6.2
1	EL.K.U.3-3	6.4
1	K.EL.K.U. ...	6.5
1	SL.K.U.3-3	7.1
1	K.SK.U. ...	7.3
1	K.SL.K.U. ...	7.4
1	DLK.U. ... RS/LS	8.2
1	SB.U.21.Z	11.2
2	KS.U. ...	11.3

OPTION		Pos.
S.FL.K.U		6.3
FL.K.U.6-100		6.6***
S.U.21.Z		11.4

FFB		Pos. 9.1	Pos. 11.1
200 - 800			
801 - 1300	2 x MK.U.500-1	2 x SB.U. ...	
1301 - 1400	2 x MK.U.700-1	2 x SB.U. ...	

FFH		Pos. 3.1	Pos. 11.2	Pos. 10.5	Pos. 10.6
751 - 925	GSK.U.925-1		1 x SB.U.21.Z	1 x ZV-FT	1 x ZV-RT
926 - 1100	GSK.U.1100-1		1 x SB.U.21.Z	1 x ZV-FT	1 x ZV-RT
1101 - 1275	GSK.U.1275-1		1 x SB.U.21.Z	1 x ZV-FT	1 x ZV-RT
1276 - 1450	GSK.U.1450-1		1 x SB.U.21.Z	1 x ZV-FT	1 x ZV-RT
1451 - 1625	GSK.U.1625-2	2 x SB.U.21.Z	2 x SB.U.21.Z	2 x ZV-FT	2 x ZV-RT
1626 - 1800	GSK.U.1800-2	2 x SB.U.21.Z	2 x SB.U.21.Z	2 x ZV-FT	2 x ZV-RT
1801 - 1975	GSK.U.1975-2	2 x SB.U.21.Z	2 x SB.U.21.Z	2 x ZV-FT	2 x ZV-RT
1976 - 2150	GSK.U.2150-2	2 x SB.U.21.Z	2 x SB.U.21.Z	2 x ZV-FT	2 x ZV-RT

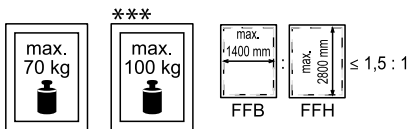
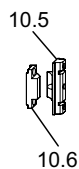

*** Применяется при условии, если вес створки превышает 70 кг

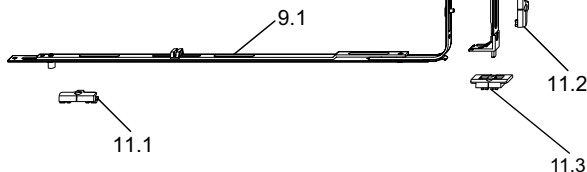
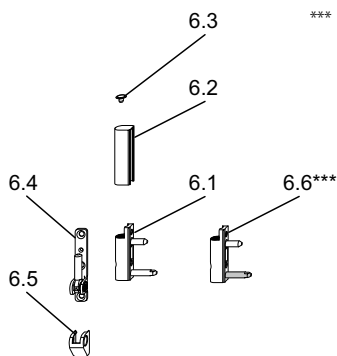

- 1 Общие сведения
- 2 Обзор фурнитуры
- 3 Засовы
- 4 Угловые передачи
- 5 Верхние шины
- 6 Петли на створку/раму
- 7 Кронштейны / Верхние петли
- 8 Петли
- 9 Дополнительные прижимы
- 10 Дополнительные элементы
- 11 Ответные планки
- 12 Монтажные приспособления
- 13 Инструкция по монтажу
- 14 Регулировка/Обслуживание
- 15 Чертежи монтажных отверстий

Комплект поворотной фурнитуры с фиксированным положением ручки с шпильковой шиной с приводом GSK.U и угловой передачей E.U.1 для шпильковой створки

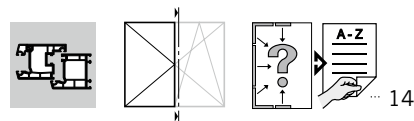

- 1
- 2
- 3
- 4
- 5
- 6
- 7
- 8
- 9
- 10
- 11
- 12
- 13
- 14
- 15

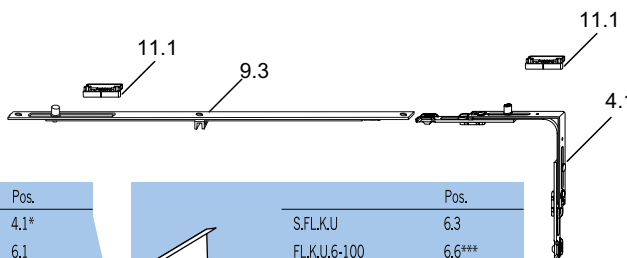
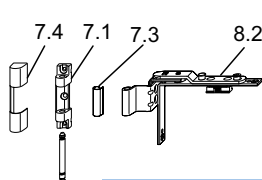

BASIC		Pos.	OPTION		Pos.
	1	E.U.1	4.1*	S.FL.K.U	6.3
	1	FL.K.U.6	6.1	FL.K.U.6-100	6.6***
	1	K.FL.K.U. ...	6.2	S.U.21.Z	11.4
	1	EL.K.U.3-3	6.4		
	1	K.EL.K.U. ...	6.5		
	1	SL.K.U.3-3	7.1		
	1	K.SK.U. ...	7.3		
	1	K.SL.K.U. ...	7.4		
	1	DLK.U. ... RS/LS	8.2		
	1	SB.U. ...	11.1		
	1	SB.U.21.Z	11.2		
	1	KS.U. ...	11.3		

	Pos. 9.1	Pos. 11.1	Pos. 9.3	Pos. 9.4
	200 - 800			
	801 - 1300	1 x MK.U.500-1	1 x MK.EK.U.500	
	1301 - 1400	1 x MK.U.700-1	1 x MK.EK.U.500	VS.U.360-0

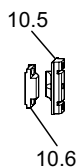

	Pos. 3.1	Pos. 11.2	Pos. 10.5	Pos. 10.6
	751 - 925	1 x SB.U.21.Z	1 x ZV-FT	1 x ZV-RT
	926 - 1100	1 x SB.U.21.Z	1 x ZV-FT	1 x ZV-RT
	1101 - 1275	1 x SB.U.21.Z	1 x ZV-FT	1 x ZV-RT
	1276 - 1450	1 x SB.U.21.Z	1 x ZV-FT	1 x ZV-RT
	1451 - 1625	2 x SB.U.21.Z	2 x ZV-FT	2 x ZV-RT
	1626 - 1800	2 x SB.U.21.Z	2 x ZV-FT	2 x ZV-RT
	1801 - 1975	2 x SB.U.21.Z	2 x ZV-FT	2 x ZV-RT
	1976 - 2150	2 x SB.U.21.Z	2 x ZV-FT	2 x ZV-RT

	max. 70 kg
	max. 100 kg
	max. 1400 mm
	max. 2800 mm

FFB FFH ≤ 1,5 : 1

* В оконных створках меньших размеров можно применять угловую передачу E.U.3
 *** Применяется при условии, если вес створки превышает 70 кг

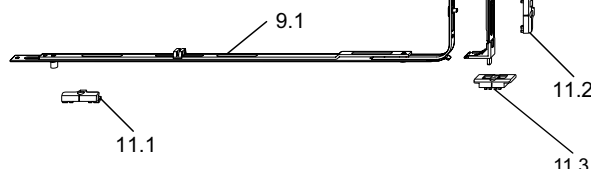
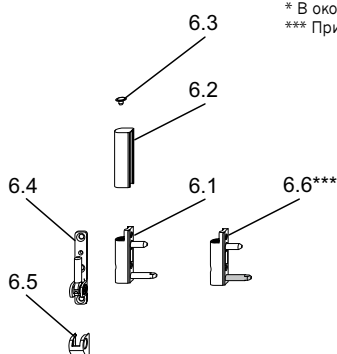

Комплект поворотной фурнитуры с центральным положением ручки с штыльповым приводом GS.U и угловой передачей AS.U для штыльповой створки

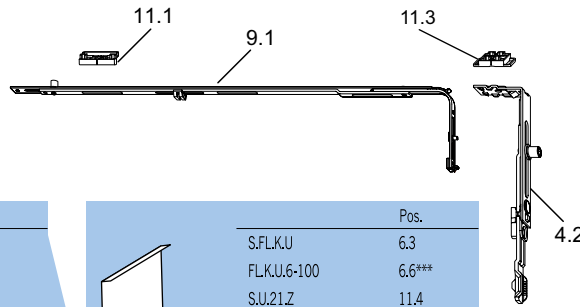
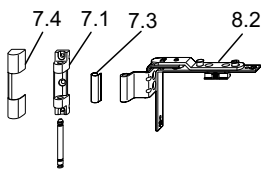
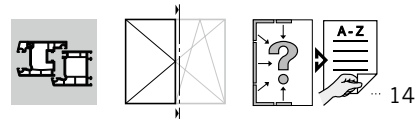

BASIC		Pos.	OPTION		Pos.
1	ASS.AS.U	4.2	S.FL.K.U	6.3	
1	FL.K.U.6	6.1	FL.K.U.6-100	6.6***	
1	K.FL.K.U. ...	6.2	S.U.21.Z	11.4	
1	EL.K.U.3-3	6.4			
1	K.EL.K.U. ...	6.5			
1	SL.K.U.3-3	7.1			
1	K.SK.U. ...	7.3			
1	K.SL.K.U. ...	7.4			
1	DL.K.U. ... RS/LS	8.2			
1	SB.U.21.Z	11.2**			
2	KS.U. ...	11.3			

FFB		Pos. 9.1	Pos. 11.1
	200 - 800		
	801 - 1300	2 x MK.U.500-1	2 x SB.U. ...
	1301 - 1400	2 x MK.U.700-1	2 x SB.U. ...

FFH		Pos. 3.1	Pos. 3.2	Pos. 11.2	Pos. 10.5	Pos. 10.6
	751 - 925	GSK.U.925-1		1 x SB.U.21.Z	1 x ZV-FT	1 x ZV-RT
	926 - 1100	GSM.U.1100-1	GS.U Привод	1 x SB.U.21.Z	1 x ZV-FT	1 x ZV-RT
	1101 - 1450	GSM.U.1450-1	GS.U Привод	1 x SB.U.21.Z	1 x ZV-FT	1 x ZV-RT
	1451 - 1750	GSM.U.1750-2	GS.U Привод	2 x SB.U.21.Z	2 x ZV-FT	2 x ZV-RT
	1751 - 2100	GSM.U.2100-2	GS.U Привод	2 x SB.U.21.Z	2 x ZV-FT	2 x ZV-RT

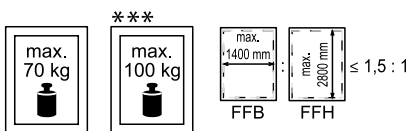
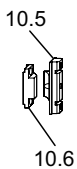

** Если на активной оконной створке установлено угловую передачу E.K.U.1, тогда следует применить ответную планку SB.U.21.ZU

*** Применяется при условии, если вес створки превышает 70 кг

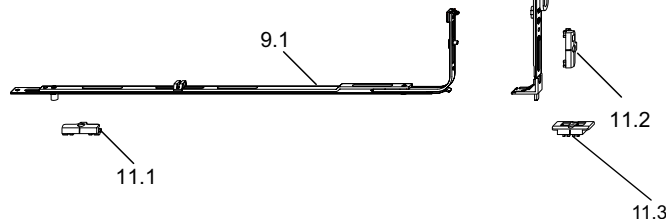
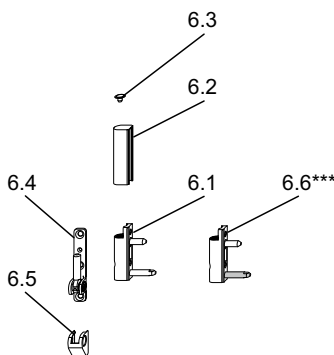

- 1 Общие сведения
- 2 Обзор фурнитуры
- 3 Засовы
- 4 Угловые передачи
- 5 Верхние шины
- 6 Петли на створку/раму
- 7 Кронштейны / Верхние петли
- 8 Петли
- 9 Дополнительные прижимы
- 10 Дополнительные элементы
- 11 Ответные планки
- 12 Монтажные приспособления
- 13 Инструкция по монтажу
- 14 Регулировка/Обслуживание
- 15 Чертежи монтажных отверстий

Комплект поворотной фурнитуры с центральным положением ручки с штылевым приводом GS.U и угловой передачей E.U.1 для штылевой створки

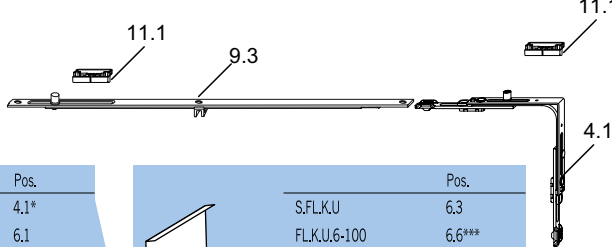
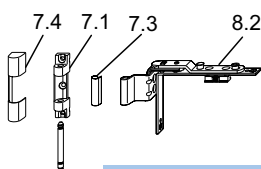
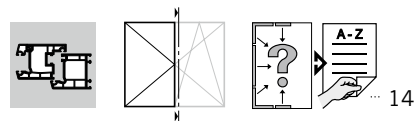

BASIC			Pos.	OPTION			Pos.
1	E.U.1		4.1*	S.FL.K.U			6.3
1	FL.K.U.6		6.1	FL.K.U.6-100			6.6***
1	K.FL.K.U. ...		6.2	S.U.21-Z			11.4
1	EL.K.U.3-3		6.4				
1	K.EL.K.U. ...		6.5				
1	SL.K.U.3-3		7.1				
1	K.SK.U. ...		7.3				
1	K.SL.K.U. ...		7.4				
1	DLK.U. ... RS/LS		8.2				
1	SB.U. ...		11.1				
1	SB.U.21.Z		11.2**				
1	KS.U. ...		11.3				

FFB	Pos. 9.1	Pos. 11.1	Pos. 9.3	Pos. 9.4
200 - 800				
801 - 1300	1 x MK.U.500-1	2 x SB.U. ...	1 x MK.EK.U.500	
1301 - 1400	1 x MK.U.700-1	2 x SB.U. ...	1 x MK.EK.U.500	VS.U.360-0

FFH	Pos. 3.1	Pos. 3.2	Pos. 11.2	Pos. 10.5	Pos. 10.6
751 - 925	GSK.U.925-1		1 x SB.U.21.Z	1 x ZV-FT	1 x ZV-RT
926 - 1100	GSM.U.1100-1	GS.U Привод	1 x SB.U.21.Z	1 x ZV-FT	1 x ZV-RT
1101 - 1450	GSM.U.1450-1	GS.U Привод	1 x SB.U.21.Z	1 x ZV-FT	1 x ZV-RT
1451 - 1750	GSM.U.1750-2	GS.U Привод	2 x SB.U.21.Z	2 x ZV-FT	2 x ZV-RT
1751 - 2100	GSM.U.2100-2	GS.U Привод	2 x SB.U.21.Z	2 x ZV-FT	2 x ZV-RT

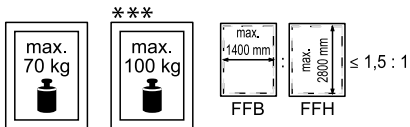
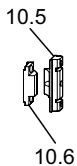

* В оконных створках меньших размеров можно применять угловую передачу E.U.3
 ** Если на активной оконной створке установлено угловую передачу E.K.U.1, тогда следует применить ответную планку SB.U.21.ZU
 *** Применяется при условии, если вес створки превышает 70 кг

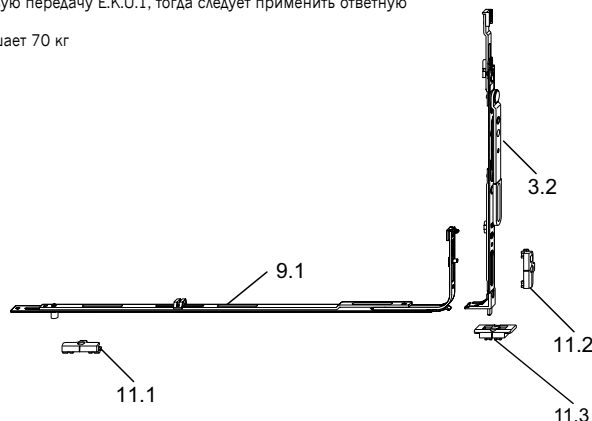
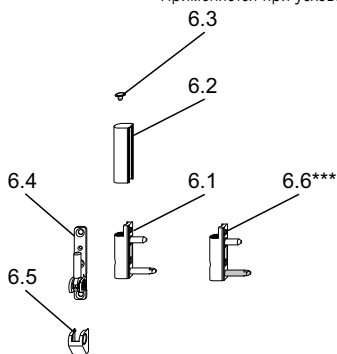

Комплект поворотной фурнитуры с фиксированным положением ручки с засовом GK.U.ZN и угловой передачей E.U.1

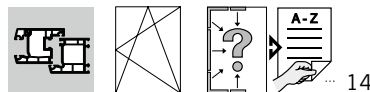

1
Общие сведения

2
Обзор фурнитуры

3
Засовы

4
Угловые передачи

5
Верхние шины

6
Петли на створку/раму

7
Кронштейны / Верхние петли

8
Петли

9
Дополнительные прижимы

10
Дополнительные элементы

11
Ответные планки

12
Монтажные приспособления

13
Инструкция по монтажу

14
Регулировка/Обслуживание

15
Чертежи монтажных отверстий

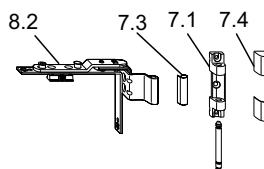
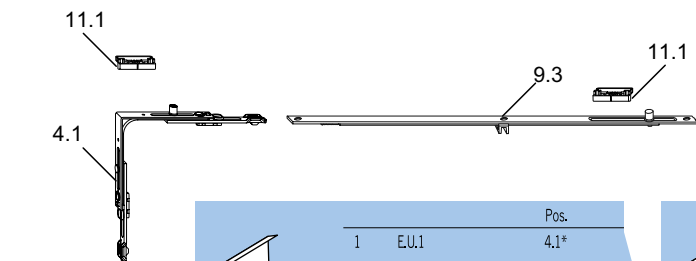

		Pos.		Pos.
BASIC	1	E.U.1	4.1*	
	1	FL.K.U.6	6.1	
	1	K.FL.K.U. ...	6.2	
	1	EL.K.U.3-3	6.4	
	1	K.EL.K.U. ...	6.5	
	1	SL.K.U.3-3	7.1	
	1	K.SK.U. ...	7.3	
	1	K.SL.K.U. ...	7.4	
	1	DL.K.U. ... RS/LS	8.2	
	2	SB.U. ...	11.1	
OPTION	S.FL.K.U.	6.3		
	FL.K.U.6-100	6.6***		

	Pos. 9.1	Pos. 11.1	Pos. 9.3	Pos. 9.4
200 - 800				
801 - 1300	1 x MK.U.500-1	2 x SB.U. ...	1 x MK.EK.U.500	
1301 - 1400	1 x MK.U.700-1	2 x SB.U. ...	1 x MK.EK.U.500	VS.U.360-0

	Pos. 3.1	Pos. 11.1	Pos. 10.5	Pos. 10.6
... - 575	GK.U.575.ZN			
576 - 750	GK.U.750.ZN			
751 - 925	GK.U.925-1.ZN	1 x SB.U. ...	1 x ZV-FT	1 x ZV-RT
926 - 1100	GK.U.1100-1.ZN	1 x SB.U. ...	1 x ZV-FT	1 x ZV-RT
1101 - 1275	GK.U.1275-1.ZN	1 x SB.U. ...	1 x ZV-FT	1 x ZV-RT
1276 - 1450	GK.U.1450-1.ZN	1 x SB.U. ...	1 x ZV-FT	1 x ZV-RT
1451 - 1625	GK.U.1625-2.ZN	2 x SB.U. ...	2 x ZV-FT	2 x ZV-RT
1626 - 1800	GK.U.1800-2.ZN	2 x SB.U. ...	2 x ZV-FT	2 x ZV-RT
1801 - 1975	GK.U.1975-2.ZN	2 x SB.U. ...	2 x ZV-FT	2 x ZV-RT
1976 - 2150	GK.U.2150-2.ZN	2 x SB.U. ...	2 x ZV-FT	2 x ZV-RT

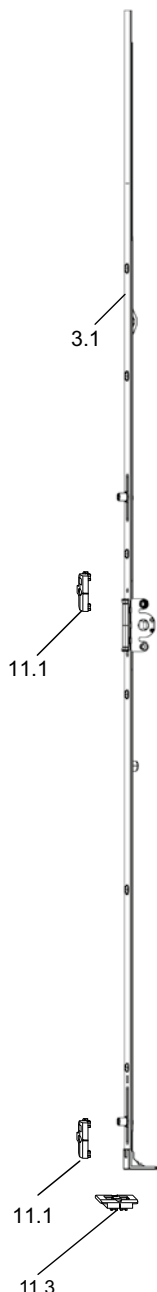
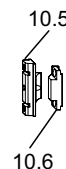

max. 70 kg	max. 100 kg	max. 1400 mm	max. 2800 mm	$\leq 1,5 : 1$
		FFB	FFH	

* В оконных створках меньших размеров можно применять угловую передачу E.U.33
 *** Применяется при условии, если вес створки превышает 70 кг

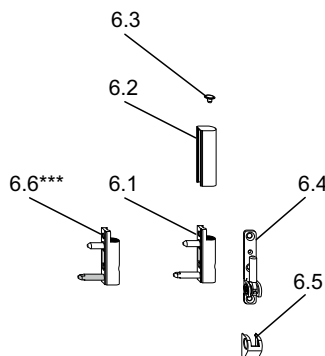

1

2

3

4

5

6

7

8

9

10

11

12

13

14

15

Комплект поворотной фурнитуры с центральным положением ручки с засовом GM.U.ZN и угловой передачей E.U.1

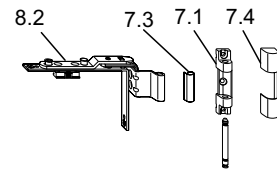
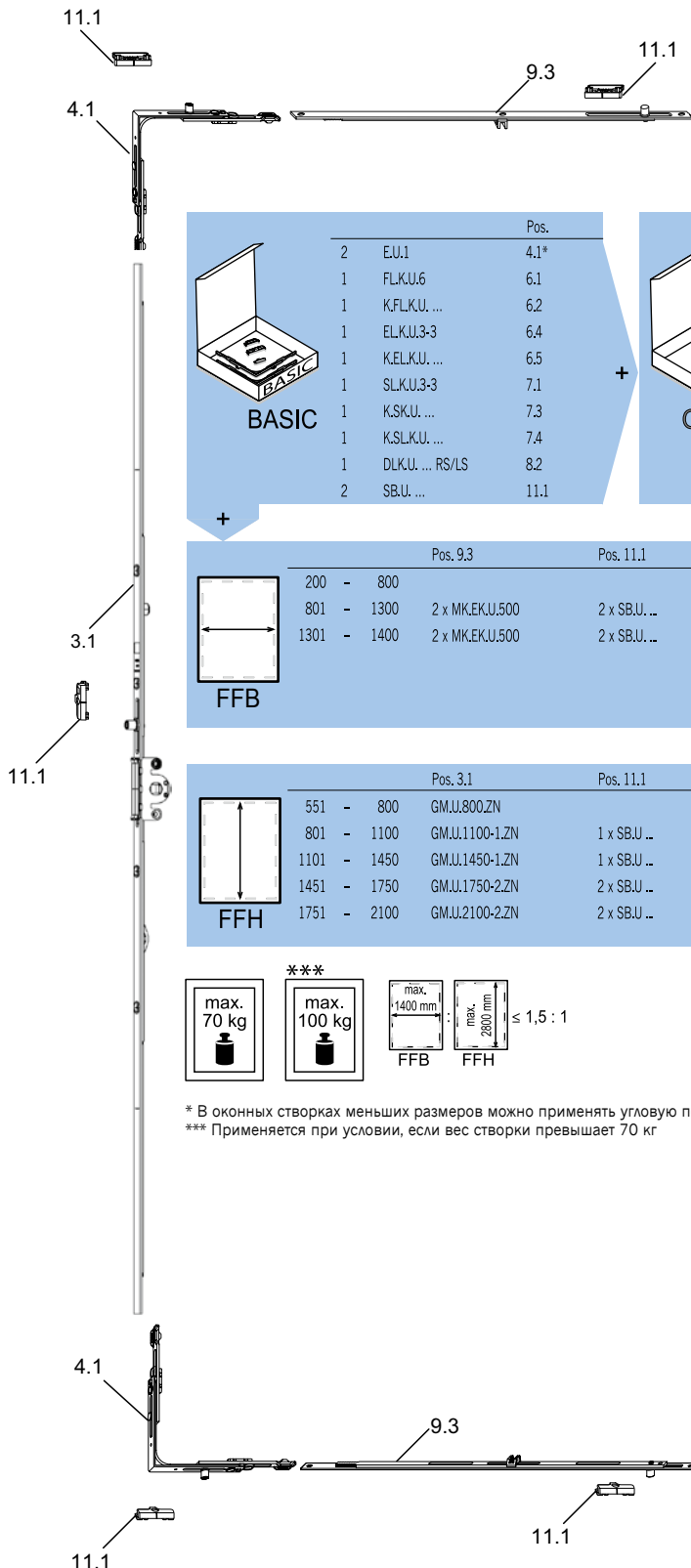
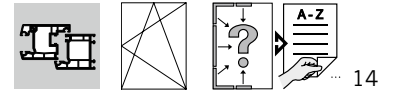

BASIC		Pos.	OPTION		Pos.
2	E.U.1	4.1*	S.FL.K.U		6.3
1	FL.K.U.6	6.1	FL.K.U.6-100		6.6***
1	K.FL.K.U. ...	6.2			
1	EL.K.U.3-3	6.4			
1	K.EL.K.U. ...	6.5			
1	SL.K.U.3-3	7.1			
1	K.SK.U. ...	7.3			
1	K.SL.K.U. ...	7.4			
1	DL.K.U. ... RS/LS	8.2			
2	SB.U. ...	11.1			

	Pos. 9.3	Pos. 11.1	Pos. 9.4
200 - 800			
801 - 1300	2 x MK.EK.U.500	2 x SB.U. ...	
1301 - 1400	2 x MK.EK.U.500	2 x SB.U. ...	2 x VS.U.360-0

	Pos. 3.1	Pos. 11.1	Pos. 10.5	Pos. 10.6
551 - 800	GM.U.800.ZN			
801 - 1100	GM.U.1100-1.ZN	1 x SB.U. ...	1 x ZV-FT	1 x ZV-RT
1101 - 1450	GM.U.1450-1.ZN	1 x SB.U. ...	1 x ZV-FT	1 x ZV-RT
1451 - 1750	GM.U.1750-2.ZN	2 x SB.U. ...	2 x ZV-FT	2 x ZV-RT
1751 - 2100	GM.U.2100-2.ZN	2 x SB.U. ...	2 x ZV-FT	2 x ZV-RT

max. 70 kg	max. 100 kg	max. 1400 mm	max. 2800 mm	≤ 1,5 : 1
		FFB	FFH	

* В оконных створках меньших размеров можно применять угловую передачу E.U.3
 *** Применяется при условии, если вес створки превышает 70 кг

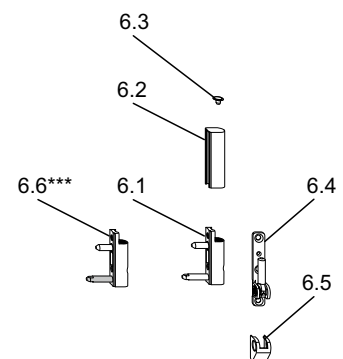
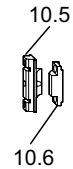

Комплект поворотной фурнитуры с центральным положением ручки с засовом GM.U.ZN для штульповой створки

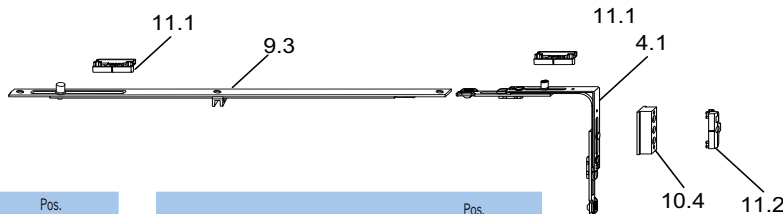
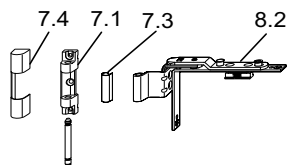
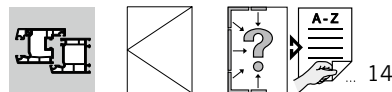

BASIC		Pos.	OPTION		Pos.
2	EU.1	4.1*	S.FLK.U		6.3
1	FL.K.U.6	6.1	FL.K.U.6-100		6.6***
1	K.FL.K.U. ...	6.2	S.U.21.Z		11.4
1	EL.K.U.3-3	6.4			
1	K.EL.K.U. ...	6.5			
1	SL.K.U.3-3	7.1			
1	K.SK.U. ...	7.3			
1	K.SL.K.U. ...	7.4			
1	DL.K.U. ... RS/LW	8.2			
3	UF BK WS	10.4			
2	SB.U. ...	11.1			
2	SB.U.21.Z	11.2			

FFB		Pos. 9.3	Pos. 11.1	Pos. 9.4
200	- 800			
801	- 1300	MK.EK.U.500	2 x SB.U. ...	
1301	- 1400	MK.EK.U.500	2 x SB.U. ...	2 x VS.U.360-0

FFH		Pos. 3.1	Pos. 10.4	Pos. 11.2	Pos. 10.5	Pos. 10.6
551	- 800	GM.U.800.ZN				
801	- 1100	GM.U.1100-0.ZN	1 x UF BK WS	1 x SB.U.21.Z	1 x ZV-FT	1 x ZV-RT
1101	- 1450	GM.U.1450-0.ZN	1 x UF BK WS	1 x SB.U.21.Z	1 x ZV-FT	1 x ZV-RT
1451	- 1750	GM.U.1750-0.ZN	2 x UF BK WS	2 x SB.U.21.Z	2 x ZV-FT	2 x ZV-RT
1751	- 2100	GM.U.2100-0.ZN	2 x UF BK WS	2 x SB.U.21.Z	2 x ZV-FT	2 x ZV-RT

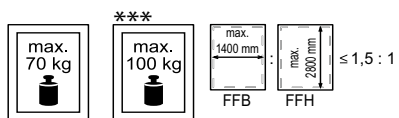

* В оконных створках меньших размеров можно применять угловую передачу E.U.3
 *** Применяется при условии, если вес створки превышает 70 кг

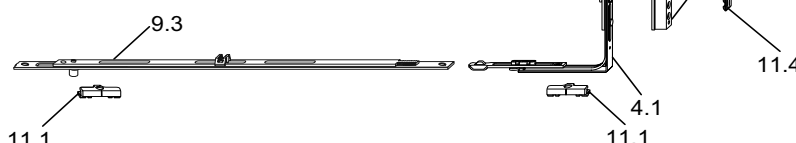
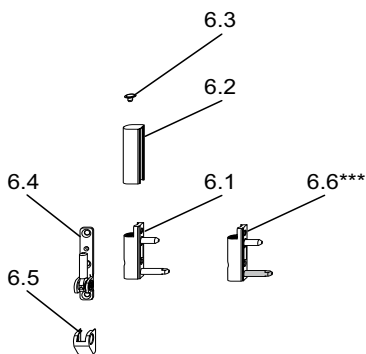

1
Общие сведения

2
Обзор фурнитуры

3
Засовы

4
Угловые передачи

5
Верхние шины

6
Петли на створку/раму

7
Кронштейны / Верхние петли

8
Петли

9
Дополнительные прижимы

10
Дополнительные элементы

11
Ответные планки

12
Монтажные приспособления

13
Инструкция по монтажу

14
Регулировка/Обслуживание

15
Чертежи монтажных отверстий

1

2

3

4

5

6

7

8

9

10

11

12

13

14

15

Комплект поворотной фурнитуры с центральным положением ручки с засовом GVM.U.ZN

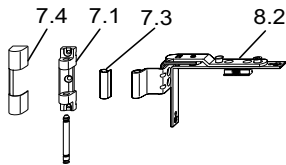
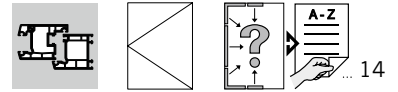

BASIC			+	OPTION		
		Pos.				Pos.
1	FL.KU.6	6.1		S.FLK.U	6.3	
1	K.FLK.U. ...	6.2		FLK.U.6-100	6.6***	
1	EL.KU.3-3	6.4				
1	KEL.KU. ...	6.5				
1	SL.KU.3-3	7.1				
1	K.SK.U. ...	7.3				
1	K.SL.KU. ...	7.4				
1	DL.KU. ... RS/LS	8.2				
2	SB.U. ...	11.1				

FFB					
200 - 700					

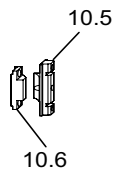

FFH		Pos. 3.1	Pos. 11.1	Pos. 10.5	Pos. 10.6
400 - 600	GVM.U.400-2.ZN	2 x SB.U. ...			
600 - 800	GVM.U.600-2.ZN	2 x SB.U. ...			
800 - 1000	GVM.U.800-2.ZN	2 x SB.U. ...		1 x ZV-FT	1 x ZV-RT
1000 - 1200	GVM.U.1000-3.ZN	3 x SB.U. ...		1 x ZV-FT	1 x ZV-RT
1200 - 1400	GVM.U.1200-3.ZN	3 x SB.U. ...		2 x ZV-FT	2 x ZV-RT
1400 - 1600	GVM.U.1400-3.ZN	3 x SB.U. ...		2 x ZV-FT	2 x ZV-RT
1600 - 1800	GVM.U.1600-3.ZN	3 x SB.U. ...		2 x ZV-FT	2 x ZV-RT
1800 - 2000	GVM.U.1800-4.ZN	4 x SB.U. ...		2 x ZV-FT	2 x ZV-RT
2000 - 2200	GVM.U.2000-4.ZN	4 x SB.U. ...		2 x ZV-FT	2 x ZV-RT

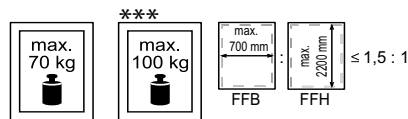

*** Применяется при условии, если вес створки превышает 70 кг

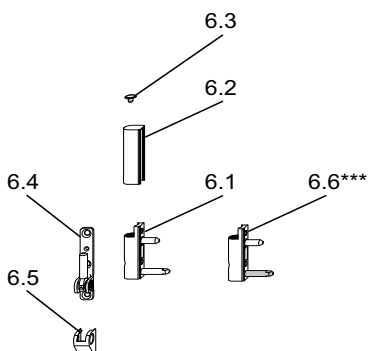
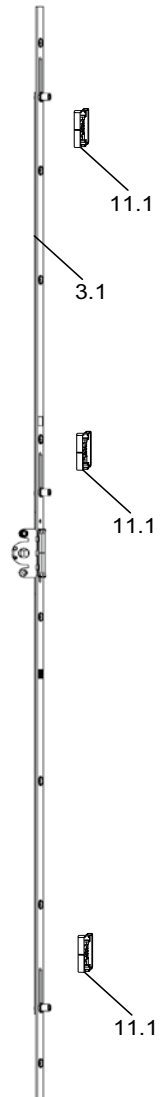

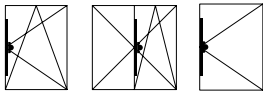

Засов GK.U

- Фиксированное положение ручки
- Кассета из композита
- Высота ручки от нижнего края фальца створки соответствует размеру GK (смотри таблицу)
- Универсальный – для левого и правого открывания
- Ширина планки 16 мм
- Регулировка прижима к раме +/- 0,8 мм
- Блокада поворота ручки FS.U – возможность монтажа на готовом окне
- Находится в среднем положении (положение поворота)
- Ход ролика 37 мм при повороте ручки на 180°
- Крепление ручки к засову винтами M5x ... DIN965, расстояние между основными отверстиями ручки 43 мм
- Периметральное и силовое соединение элементов фурнитуры (без соединяющих пластин)
- Дорнмас 15,5 мм
- Чертежи для сверления и фрезерования – смотри раздел 15

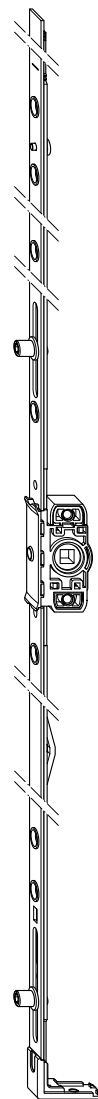

Наименование	№ артикула	Диапазон применения, мм		Размер GK	Упаковка 1		Упаковка 2	
					Штук	Тип	Штук	Тип
GK.U.575	4939611	FFH 440 - 575	2	210	10	BD	500	E3
GK.U.750	4939612	FFH 576 - 750	3	260	10	BD	500	E3
GK.U.925-1	4939614	FFH 751 - 925	5	375	10	BD	400	E3
GK.U.1100-1	4939616	FFH 926 - 1100	6	470	10	BD	400	E3
GK.U.1275-1	4939617	FFH 1101 - 1275	6	550	10	BD	320	L6
GK.U.1450-1	4939619	FFH 1276 - 1450	7	550	10	BD	400	L6
GK.U.1625-2	4939630	FFH 1451 - 1625	8	550	10	BD	400	L6
GK.U.1800-2	4939631	FFH 1626 - 1800	9	550	10	BD	400	L6
GK.U.1975-2	4939632	FFH 1801 - 1975	10	1050	10	BD	400	L7
GK.U.2150-2	4939633	FFH 1976 - 2150	11	1050	10	BD	400	L7

1

Общие сведения

2

Обзор фурнитуры

3

Засовы

4

Угловые передачи

5

Верхние шины

6

Петли на створку/раму

7

Кронштейны /
Верхние петли

8

Петли

9

Дополнительные
прижимы

10

Дополнительные
элементы

11

Ответные планки

12

Монтажные
приспособления

13

Инструкция
по монтажу

14

Регулировка/
Обслуживание

15

Чертежи
монтажных отверстий

1



2

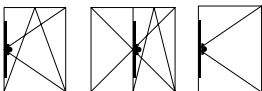

3

Засов GK.U.ZN

- Фиксированное положение ручки
- Металлическая кассета
- Высота ручки от нижнего края фальца створки соответствует размеру GK (смотри таблицу)
- Универсальный – для левого и правого открывания
- Ширина планки 16 мм
- Регулировка прижима к раме +/- 0,8 мм
- Блокада поворота ручки FS.U – возможность монтажа на готовом окне
- Находится в среднем положении (положение поворота)
- Ход ролика 37 мм при повороте ручки на 180°
- Крепление ручки к засову винтами M5x ... DIN965, расстояние между основными отверстиями ручки 43 мм
- Периметральное и силовое соединение элементов фурнитуры (без соединяющих пластин)
- Дорнмас 15,5 мм
- Чертежи для сверления и фрезерования – смотри раздел 15



10

11

12

13

14

15

Наименование	№ артикула	Диапазон применения, мм		Размер GK	Упаковка 1		Упаковка 2	
					Штук	Тип	Штук	Тип
GK.U.575.ZN	4988177	FFH 440 - 575	2	210	10	BD	500	E3
GK.U.750.ZN	4988178	FFH 576 - 750	3	260	10	BD	500	E3
GK.U.925-1.ZN	4988179	FFH 751 - 925	5	375	10	BD	400	E3
GK.U.1100-1.ZN	4988181	FFH 926 - 1100	6	470	10	BD	400	E3
GK.U.1275-1.ZN	4988182	FFH 1101 - 1275	6	550	10	BD	320	L6
GK.U.1450-1.ZN	4988183	FFH 1276 - 1450	7	550	10	BD	400	L6
GK.U.1625-2.ZN	4988184	FFH 1451 - 1625	8	550	10	BD	400	L6
GK.U.1800-2.ZN	4988185	FFH 1626 - 1800	9	550	10	BD	400	L6
GK.U.1975-2.ZN	4988186	FFH 1801 - 1975	10	1050	10	BD	400	L7
GK.U.2150-2.ZN	4988187	FFH 1976 - 2150	11	1050	10	BD	400	L7

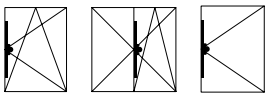

Засов GM.U

- Центральное положение ручки
- Кассета из композита
- Универсальный – для левого и правого открывания
- Ширина планки 16 мм
- Регулировка прижима к раме +/- 0,8 мм
- Блокада поворота ручки FS.U – возможность монтажа на готовом окне
- Находится в среднем положении (положение поворота)
- Ход ролика 37 мм при повороте ручки на 180°
- Крепление ручки к засову винтами M5x ... DIN965, расстояние между основными отверстиями ручки 43 мм
- Периметральное и силовое соединение элементов фурнитуры (без соединяющих пластин)
- Дорнмас 15,5 мм
- Чертежи для сверления и фрезерования – смотри раздел 15

Засов GM.U 0

- Параметры аналогичны GM.U – смотри выше
- Без роликов
- Предусмотрен для установки на створку со штульпом с двумя ручками
- После монтажа находится под штульпом

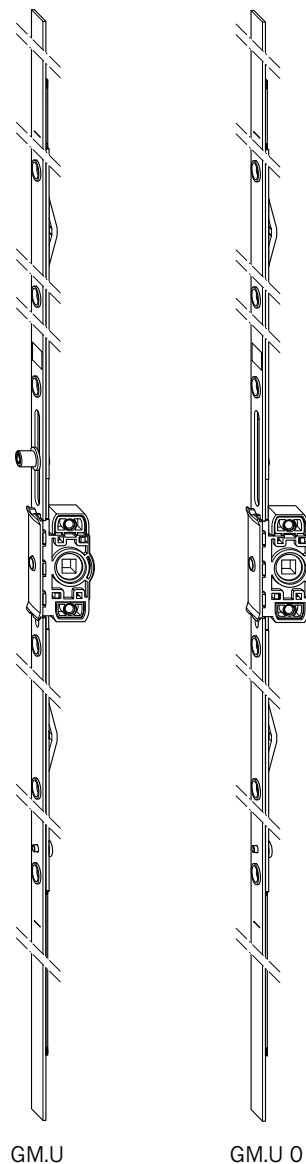

GM.U

GM.U 0

Наименование	№ артикула	Диапазон применения, мм	Штука	Упаковка 1		Упаковка 2	
				Штука	Тип	Штука	Тип
GM.U.800	4939634	FFH 550 - 800	2	10	BD	1200	E3
GM.U.1100-1	4939635	FFH 750 - 1100	4	10	BD	1200	E3
GM.U.1450-1	4939636	FFH 1100 - 1450	6	10	BD	960	L6
GM.U.1750-2	4939637	FFH 1400 - 1750	8	10	BD	1200	L6
GM.U.2100-2	4939639	FFH 1750 - 2100	10	10	BD	1200	L7
GM.U.1100-0	4949516	FFH 750 - 1100	4	10	BD	360	E3
GM.U.1450-0	4949517	FFH 1100 - 1450	6	10	BD	360	L6
GM.U.1750-0	4949518	FFH 1400 - 1750	8	10	BD	360	L6
GM.U.2100-0	4949519	FFH 1750 - 2100	10	10	BD	400	L7

1
Общие сведения2
Обзор фурнитуры3
Засовы4
Угловые передачи5
Верхние шины6
Петли на створку/раму7
Кронштейны /
Верхние петли8
Петли9
Дополнительные
прижимы10
Дополнительные
элементы11
Ответные планки12
Монтажные
приспособления13
Инструкция
по монтажу14
Регулировка/
Обслуживание15
Чертежи
монтажных отверстий

1



2

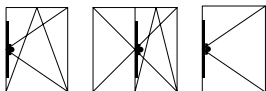

3

Засов GM.U.ZN

- Центральное положение ручки
- Металлическая кассета
- Универсальный – для левого и правого открывания
- Ширина планки 16 мм
- Регулировка прижима к раме +/- 0,8 мм
- Блокада поворота ручки FS.U – возможность монтажа на готовом окне
- Находится в среднем положении (положение поворота)
- Ход ролика 37 мм при повороте ручки на 180°
- Крепление ручки к засову винтами M5x ... DIN965, расстояние между основными отверстиями ручки 43 мм
- Периметральное и силовое соединение элементов фурнитуры (без соединяющих пластин)
- Дорнмас 15,5 мм
- Чертежи для сверления и фрезерования – смотри раздел 15

4

5

6

7

8

9

10

11

12

13

14

15

Засов GM.U.O.ZN

- Параметры аналогичны GM.U.ZN – смотри выше
- Без роликов
- Предусмотрен для установки на створку со штульпом с двумя ручками
- После монтажа находится под штульпом

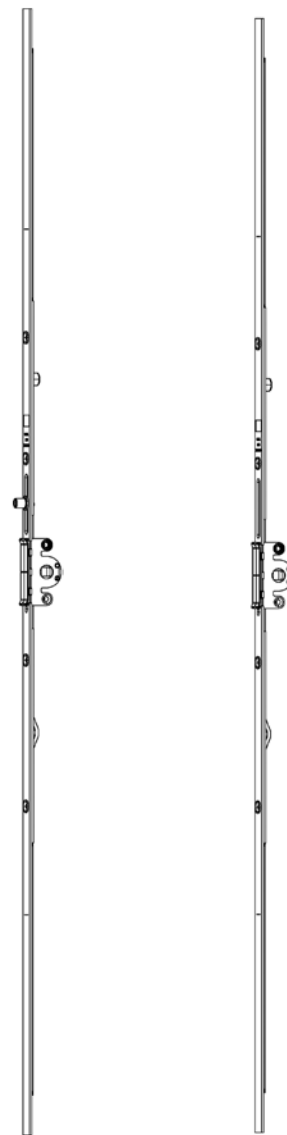

GM.U.ZN

GM.U.O.ZN

Наименование	№ артикула	Диапазон применения, мм		Упаковка 1		Упаковка 2	
				Штук	Тип	Штук	Тип
GM.U.800.ZN	4987358	FFH 550 - 800	2	10	BD	1200	E3
GM.U.1100-1.ZN	4987359	FFH 750 - 1100	4	10	BD	1200	E3
GM.U.1450-1.ZN	4987410	FFH 1100 - 1450	6	10	BD	960	L6
GM.U.1750-2.ZN	4987411	FFH 1400 - 1750	8	10	BD	1200	L6
GM.U.2100-2.ZN	4987412	FFH 1750 - 2100	10	10	BD	1200	L7
GM.U.1100-0.ZN	4988241	FFH 750 - 1100	4	10	BD	360	E3
GM.U.1450-0.ZN	4988242	FFH 1100 - 1450	6	10	BD	360	L6
GM.U.1750-0.ZN	4988243	FFH 1400 - 1750	8	10	BD	360	L6
GM.U.2100-0.ZN	4988244	FFH 1750 - 2100	10	10	BD	400	L7
GM.U.2400-3.ZN	5012454	FFH 2100 - 2400	12	10	BD	360	L7

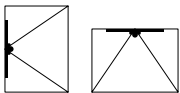

Поворотный засов GVM.U

- Центральное положение ручки
- Кассета из композита
- Дорнмас 15,5 мм
- Ход привода составляет 18,5 мм, поворот ручки окна 90°
- Универсальный – для левого и правого открывания
- Регулировка прижима створки к раме +/- 0,8 мм
- Ручки крепятся винтами М5 х, DIN 965, расстояние между базирующими отверстиями 43 мм
- Находится в положении открыто
- Ширина планки 16 мм
- Расположение отверстий – смотри раздел 15, Чертежи монтажных отверстий

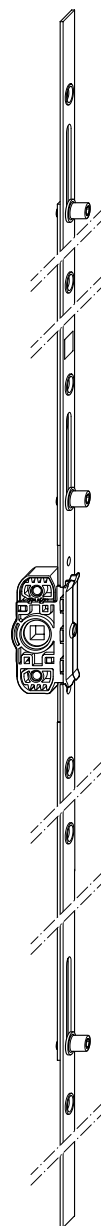

Наименование	№ артикула	Диапазон применения, мм		Упаковка 1		Упаковка 2	
				Штук	Тип	Штук	Тип
GVM.U.400-2	4942870	FFH 400 - 600	4	10	BD	800	E3
GVM.U.600-2	4942871	FFH 600 - 800	4	10	BD	800	E3
GVM.U.800-2	4942872	FFH 800 - 1000	6	10	BD	400	E3
GVM.U.1000-3	4942873	FFH 1000 - 1200	6	10	BD	400	E3
GVM.U.1200-3	4942874	FFH 1200 - 1400	8	10	BD	400	L6
GVM.U.1400-3	4942875	FFH 1400 - 1600	9	10	BD	400	L6
GVM.U.1600-3	4942877	FFH 1600 - 1800	10	10	BD	400	L6
GVM.U.1800-4	4942879	FFH 1800 - 2000	12	10	BD	400	L7
GVM.U.2000-4	4942880	FFH 2000 - 2200	13	10	BD	400	L7

1

Общие сведения

2

Обзор фурнитуры

3

Засовы

4

Угловые передачи

5

Верхние шины

6

Петли на створку/раму

7

Кронштейны /
Верхние петли

8

Петли

9

Дополнительные
прижимы

10

Дополнительные
элементы

11

Ответные планки

12

Монтажные
приспособления

13

Инструкция
по монтажу

14

Регулировка/
Обслуживание

15

Чертежи
монтажных отверстий

1



2

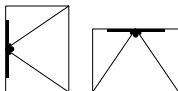

3

Поворотный засов GVM.U.ZN

- Центральное положение ручки
- Металлическая кассета
- Дорнмас 15,5 мм
- Ход привода составляет 18,5 мм, поворот ручки окна 90°
- Универсальный – для левого и правого открывания
- Регулировка прижима створки к раме +/- 0,8 мм
- Ручки крепятся винтами M5 x, DIN 965, расстояние между базирующими отверстиями 43 мм
- Находится в положении открыто
- Ширина планки 16 мм
- Расположение отверстий – смотри раздел 15, Чертежи монтажных отверстий

4

5

6

7

8

9

10

11

12

13

14

15



Наименование	№ артикула	Диапазон применения, мм		Упаковка 1		Упаковка 2	
				Штук	Тип	Штук	Тип
GVM.U.400-2.ZN	4988169	FFH 400 - 600	4	10	BD	800	E3
GVM.U.600-2.ZN	4988220	FFH 600 - 800	4	10	BD	800	E3
GVM.U.800-2.ZN	4988221	FFH 800 - 1000	6	10	BD	400	E3
GVM.U.1000-3.ZN	4988222	FFH 1000 - 1200	6	10	BD	400	E3
GVM.U.1200-3.ZN	4988223	FFH 1200 - 1400	8	10	BD	400	L6
GVM.U.1400-3.ZN	4988224	FFH 1400 - 1600	9	10	BD	400	L6
GVM.U.1600-3.ZN	4988225	FFH 1600 - 1800	10	10	BD	400	L6
GVM.U.1800-4.ZN	4988226	FFH 1800 - 2000	12	10	BD	400	L7
GVM.U.2000-4.ZN	4988227	FFH 2000 - 2200	13	10	BD	400	L7



Штульповый рычаг GS.U

- Штульповый рычаг
- Универсальный – для левого и правого открывания
- Единый привод для центрального и фиксированного положений ручки
- Ширина планки 16 мм
- Периметральное и силовое соединение элементов фурнитуры (без соединяющих пластин)

Штульповая шина GSM.U...

- Центральное положение ручки
- Возможность рубки с обеих сторон
- Применяется совместно с штульповым приводом GS.U
- Возможность соединения с ответной планкой SB.U.21 Z

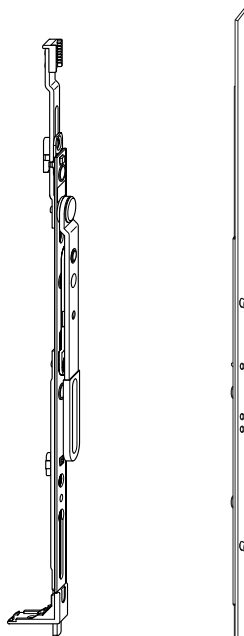

GS.U

GSM.U

Наименование	№ артикула	Диапазон применения, мм		Упаковка 1		Упаковка 2	
				Штук	Тип	Штук	Тип
GS.U	5002639	WWO 576 - 2150	4	10	BD	1000	E3
GSM.U 1100-1	5002781	WWO 750 - 1100	2	10	BD	600	E3
GSM.U 1450-1	5002782	WWO 1101 - 1450	4	10	BD	600	E3
GSM.U 1750-2	5002783	WWO 1401 - 1750	4	10	BD	600	L6
GSM.U 2100-2	5002784	WWO 1751 - 2100	6	10	BD	600	L7

1

Общие сведения

2

Обзор фурнитуры

3

Засовы

4

Угловые передачи

5

Верхние шины

6

Петли на створку/раму

7

Кронштейны / Верхние петли

8

Петли

9

Дополнительные прижимы

10

Дополнительные элементы

11

Ответные планки

12

Монтажные приспособления

13

Инструкция по монтажу

14

Регулировка/Обслуживание

15

Чертежи монтажных отверстий

1



2



3

Штуповая шина с приводом GSK.U...

- Фиксированное положение ручки
- Возможность рубки только с одной стороны
- Применяется совместно с штуповым приводом GS.U
- Возможность соединения с ответной планкой SB.U.21 Z

4

5

6

7

8

9

10

11

12

13

14

15

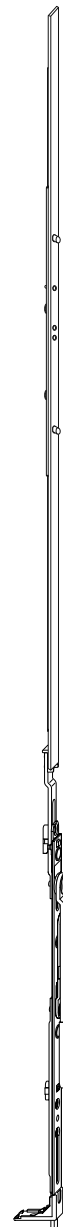

Наименование	№ артикула	Диапазон применения, мм		Упаковка 1		Упаковка 2	
				Штук	Тип	Штук	Тип
GSK.U 750	5002785	WVO 575 - 750	1	10	BD	600	E3
GSK.U 925-1	5002786	WVO 751 - 925	2	10	BD	600	E3
GSK.U 1100-1	5002787	WVO 926 - 1100	2	10	BD	600	E3
GSK.U 1275-1	5002788	WVO 1101 - 1275	3	10	BD	600	E3
GSK.U 1450-1	5002789	WVO 1276 - 1450	5	10	BD	600	E3
GSK.U 1625-2	5002790	WVO 1451 - 1625	5	10	BD	600	L6
GSK.U 1800-2	5002791	WVO 1626 - 1800	6	10	BD	600	L6
GSK.U 1975-2	5002792	WVO 1801 - 1975	8	10	BD	600	L6
GSK.U 2150-2	5002793	WVO 1976 - 2150	8	10	BD	600	L7

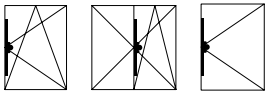

Засов GM.U.N

- Центральное положение ручки
- Металлическая кассета
- Универсальный – для левого и правого открывания
- Ширина планки 16 мм
- Регулировка прижима к раме +/- 0,8 мм
- Блокада поворота ручки FS.U.N – возможность монтажа на готовом окне
- Находится в среднем положении (положение поворота)
- Ход ролика 37 мм при повороте ручки на 180°
- Крепление ручки к засову винтами M5x ... DIN965, расстояние между основными отверстиями ручки 43 мм
- Засов имеет фиксацию в фурнитурном пазу
- Периметральное и силовое соединение элементов фурнитуры (без соединяющих пластин)
- Дорнмас 15,5 мм
- Чертежи для сверления и фрезерования – смотри раздел 15



Наименование	№ артикула	Диапазон применения, мм	Шпилька	Упаковка 1		Упаковка 2	
				Штук	Тип	Штук	Тип
GM.U.N.800	5032540	FFH 580 - 800	2	10	BD	400	E3
GM.U.N.1100-1	5032541	FFH 750 - 1100	4	10	BD	360	E3
GM.U.N.1100-0	5032542	FFH 750 - 1100	4	10	BD	400	E3
GM.U.N.1450-1	5032543	FFH 1100 - 1450	6	10	BD	360	L6
GM.U.N.1450-0	5032544	FFH 1100 - 1450	6	10	BD	400	L6
GM.U.N.1750-2	5032545	FFH 1450 - 1750	8	10	BD	400	L6
GM.U.N.1750-0	5032546	FFH 1450 - 1750	8	10	BD	400	L6
GM.U.N.2100-2	5032547	FFH 1750 - 2100	10	10	BD	360	L7
GM.U.N.2100-0	5032548	FFH 1750 - 2100	10	10	BD	400	L7
GM.U.N.2400-3	5032549	FFH 2100 - 2400	12	10	BD	360	L7
GM.U.N.1100-1.KT*	5035791	FFH 750 - 1100	4	20	KT	960	E3
GM.U.N.1450-1.KT*	5035792	FFH 1100 - 1450	6	20	KT	800	LA
GM.U.N.1750-2.KT*	5035793	FFH 1450 - 1750	8	20	KT	1200	L6
GM.U.N.2100-2.KT*	5035794	FFH 1750 - 2100	10	20	KT	1200	L7
GM.U.N.2400-3.KT*	5035795	FFH 2100 - 2400	12	20	KT	1200	L7
GM.U.N.800.KT*	5035787	FFH 580 - 800	2	20	KT	1920	E3

* Способ упаковки: в коробках

1

Общие сведения

2

Обзор фурнитуры

3

Засовы

4

Угловые передачи

5

Верхние шины

6

Петли на створку/раму

7

Кронштейны /
Верхние петли

8

Петли

9

Дополнительные
прижимы

10

Дополнительные
элементы

11

Ответные планки

12

Монтажные
приспособления

13

Инструкция
по монтажу

14

Регулировка/
Обслуживание

15

Чертежи
монтажных отверстий

1



2

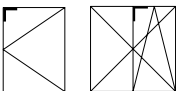

3

Угловая передача E.U.1

- Универсальная – для левого и правого открывания
- Регулировка прижима к раме +/- 0,8 мм
- Ширина планки 16 мм
- Длина плеча 105 мм
- Плавная передача движения посредством пластин из пружинной стали, расположенных в С-образной направляющей
- Находится в среднем положении (положение поворота)
- Периметральное и силовое соединение элементов фурнитуры (без соединяющих пластин)

4

5

6

7

Угловая передача E.K.U.1

- Параметры аналогичны E.U.1, но с противовзломным грибком, осуществляющим наклон створки
- Противовзломный грибок без возможности регулировки прижима створки к раме
- Применяется совместно с ответными планками наклона системы activPilot

8

9

10

11

Угловая передача E.K.U.1.P

- Параметры аналогичны E.U.1, но с противовзломным регулируемым грибком, осуществляющим наклон створки, без прижимной цапфы
- Регулировка прижима створки к раме +/- 0,8 мм
- Применяется совместно с ответными планками наклона системы activPilot

12

13

14

15

E.U.1

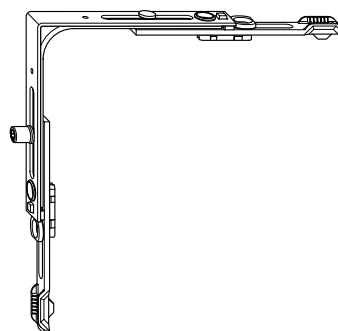

E.K.U.1

E.K.U.1.P

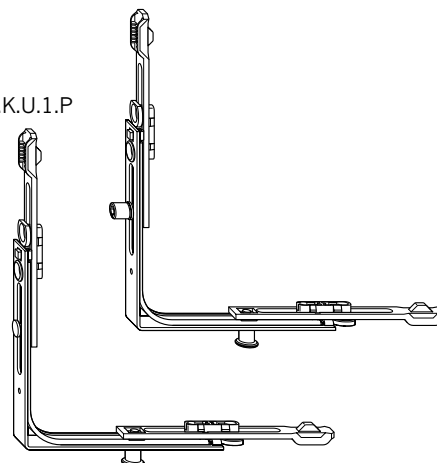

Наименование	№ артикула		Упаковка 1		Упаковка 2	
			Штук	Тип	Штук	Тип
E.U.1	4937771	4	150	K3	3600	E3
E.K.U.1	4987427	4	150	K3	3600	E3
E.K.U.1.P	5005010	4	150	K3	3600	E3

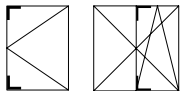

Угловая передача E.U.3

- Универсальная – для левого и правого открывания
- Регулировка прижима к раме +/- 0,8 мм
- Ширина планки 16 мм
- Длина плеча 105 мм
- Плавная передача движения посредством пластин из пружинной стали, расположенных в С-образной направляющей
- Находится в среднем положении (положение поворота)
- Периметральное и силовое соединение элементов фурнитуры (без соединяющих пластин)
- Поставляется с шурупом для соединения угловой передачи с пластиной

Угловая передача E.K.U.3

- Параметры аналогичны E.U.3, но с противозломным грибком, осуществляющим наклон створки
- Противозломный грибок без возможности регулировки прижима створки к раме

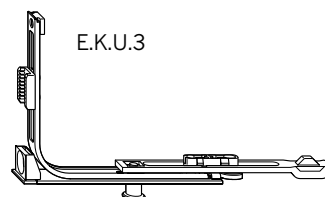
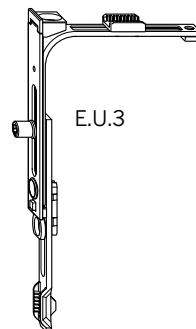

Наименование	№ артикула		Упаковка 1		Упаковка 2	
			Штук	Тип	Штук	Тип
E.U.3	4941717	3	150	K3	3600	E3
E.K.U.3	5001150	3	150	K3	3600	E3

1

Общие сведения

2

Обзор фурнитуры

3

Засовы

4

Угловые передачи

5

Верхние шины

6

Петли на створку/раму

7

Кронштейны /
Верхние петли

8

Петли

9

Дополнительные
прижимы

10

Дополнительные
элементы

11

Ответные планки

12

Монтажные
приспособления

13

Инструкция
по монтажу

14

Регулировка/
Обслуживание

15

Чертежи
монтажных отверстий

1



2

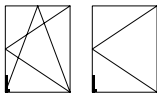

3

Угловая передача ASS.AS.U

- Универсальная – для левого и правого открывания
- Регулировка прижима к раме +/- 0,8 мм
- Ширина планки 16 мм
- Длина плеча 105 мм
- Находится в среднем положении (положение поворота)
- Блокировка в наклоне при помощи шпингалета
- Периметральное и силовое соединение элементов фурнитуры (без соединяющих пластин)

4

5

6

7

8

9

10

11

12

13

14

15

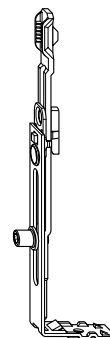

Наименование	№ артикула		Упаковка 1		Упаковка 2	
			Штук	Тип	Штук	Тип
ASS.AS.U	4938613	2	300	К3	7200	Е3

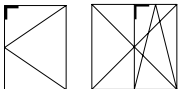

Угловая передача E.U.1.MSL

- Регулировка прижима к раме +/- 0,8 мм
- Ширина планки 16 мм
- Длина плеча 105 мм
- Плавная передача движения посредством пластин из пружинной стали, расположенных в С-образной направляющей
- Находится в среднем положении (положение поворота)
- Периметральное и силовое соединение элементов фурнитуры (без соединяющих пластин)
- Интегрированная гребенка четырехступенчатой фиксации наклона
- Делится на правую и левую

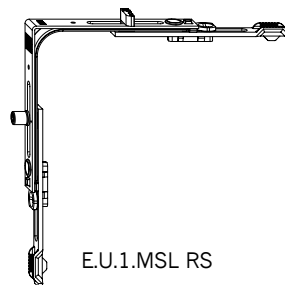

E.U.1.MSL RS

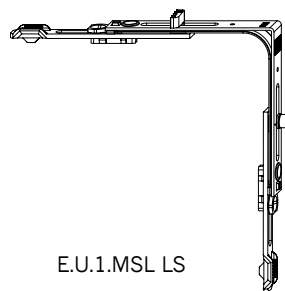

E.U.1.MSL LS

Наименование	№ артикула		Упаковка 1		Упаковка 2	
			Штук	Тип	Штук	Тип
E.U.1.MSL LS	5032094	4	150	K3	3600	E3
E.U.1.MSL RS	5032093	4	150	K3	3600	E3

1

Общие сведения

2

Обзор фурнитуры

3

Засовы

4

Угловые передачи

5

Верхние шины

6

Петли на створку/раму

7

Кронштейны /
Верхние петли

8

Петли

9

Дополнительные
прижимы

10

Дополнительные
элементы

11

Ответные планки

12

Монтажные
приспособления

13

Инструкция
по монтажу

14

Регулировка/
Обслуживание

15

Чертежи
монтажных отверстий

1



2

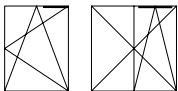

3

Верхняя шина OS1.U



4

5

5

- Универсальная – для левого и правого открывания
- Применяется с кронштейнами SK.U.1 для окон из ПВХ
- Возможность применять верхнюю шину OS1.U для ширины створки в фурнитурном пазе до 1050 мм
- Блокада поворота ручки, фиксирующая створку в положении наклона в стандарте
- Ширина планки 16 мм
- Находится в среднем положении (положение поворота)
- Периметральное и силовое соединение элементов фурнитуры (без соединяющих пластин)
- Благодаря специальной конструкции кронштейн и верхняя шина после монтажа надежно соединены друг с другом
- Регулировка прижима к раме +/- 0,8 мм

7

8

9

Верхняя шина OS2.U

- Параметры аналогичны OS1.U - смотри выше
- Диапазон применения от 1050 мм до 1400 мм
- Применяется с кронштейнами SK.U.2 для окон из ПВХ

10

11

12

13

14

15

Наименование	№ артикула	Диапазон применения, мм		Упаковка 1		Упаковка 2	
				Штук	Тип	Штук	Тип
OS1.U.525	4937982	FFB 350 - 525	2	150	K4	1800	E3
OS1.U.700	4937983	FFB 526 - 700	3	10	BD	480	E3
OS1.U.875-1	4937984	FFB 701 - 875	4	10	BD	640	E3
OS1.U.1050-1	4937985	FFB 876 - 1050	5	10	BD	500	E3
OS2.U.1225-1	4937986	FFB 1051 - 1225	8	10	BD	500	L6
OS2.U.1400-1	4937987	FFB 1226 - 1400	9	10	BD	500	L6

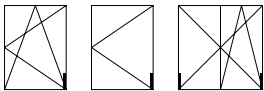

Нижняя петля на раму EL.K.U.3-3

- Универсальная – для левого и правого открывания
- Симметричное расположение отверстий крепления нижней петли EL.K.U.3-3 и верхней петли SL.K.U.3-3
- Регулировка створки по горизонтали +/- 2 мм
- Максимальный вес створки 100 кг
- Чертежи для сверления – смотри раздел 15, рис. В-6-3
- Серебряного цвета (оцинкована гальванически)

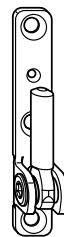

Накладка K.EL.K.U ...

- Универсальная – для левого и правого открывания
- Доступна белого и коричневого цвета

Наименование	№ артикула	Т	Допустимый вес створки (кг.)	Упаковка 1		Упаковка 2		Упаковка 3	
				Штук	Тип	Штук	Тип	Штук	Тип
EL.K.U.3-3	4937788	3	100	600	K3	14400	E3		
K.EL.K.U.WS	4937789			100	BL	2500	K3	60000	E3
K.EL.K.U.BR	4937791			100	BL	2500	K3	20000	E3
K.EL.K.U.BZ-RB	5009113			100	BL	2500	K3	60000	E3
K.EL.K.U.F9	5009118			100	BL	2500	K3	60000	E3

WS = белый, BR = коричневый, SL = серебряный, BZ-RB = цвет бронзы, красно-коричневый (F4), F9 = стальной

1

Общие сведения

2

Обзор фурнитуры

3

Засовы

4

Угловые передачи

5

Верхние шины

6

Петли на створку/раму

7

Кронштейны /
Верхние петли

8

Петли

9

Дополнительные
прижимы

10

Дополнительные
элементы

11

Ответные планки

12

Монтажные
приспособления

13

Инструкция
по монтажу

14

Регулировка/
Обслуживание

15

Чертежи
монтажных отверстий

1



2

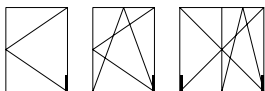

3

Нижняя петля на створку FL.K.U.6

- Универсальная – для левого и правого открывания
- Регулировка створки по высоте +/- 3 мм
- Максимальный вес створки 70 кг
- Серебряного цвета (оцинкована гальванически)
- Расположение отверстий – смотри группа 15, Чертежи монтажных отверстий

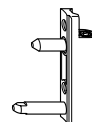

5

6

Нижняя петля на створку FL.K.U.6.100

- Параметры аналогичны FL.K.U.6 - смотри выше
- Максимальный вес створки 100 кг
- Усилена стальным штырем

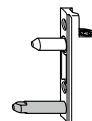

7

8

9

Заглушка S.FL.K.U.SL

- Универсальная – для левого и правого открывания
- Серебряная



10

Накладка K.FL.K.U

- Универсальная – для левого и правого открывания
- Доступна белого и коричневого цвета

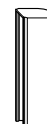

11

12

13

14

15

Наименование	№ артикула	Штырь	Допустимый вес створки (кг.)	Упаковка 1		Упаковка 2		Упаковка 3	
				Штук	Тип	Штук	Тип	Штук	Тип
FL.K.U.6	4940180	2	70	250	K3	6000	E3		
FL.K.U.6.100	4940181	2	100	250	K3	6000	E3		
S.FL.K.U.SL	4940184			3000	K3	72000	E3		
K.FL.K.U.WS	4940182			100	BL	800	K3	19200	E3
K.FL.K.U.BR	4940183			100	BL	800	K3	19200	E3
K.FL.K.U.BZ-RB	5009112			100	BL	800	K3	19200	E3
K.FL.K.U.F9	5009117			100	BL	800	K3	19200	E3

WS = белый, BR = коричневый, SL = серебряный, BZ-RB = цвет бронзы, красно-коричневый (F4), F9 = стальной

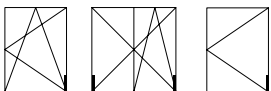



Петля в фурнитурный паз створки FB.U. 20 ...

- Для окон с нахлестом 20 мм и профильной системой 9 или 13 мм
- Регулировка по вертикали +/- 3 мм
- Петля выполнена из стали
- Вес створки не более 100 кг
- Видимые элементы серебристого цвета

Накладка петли на створку FLK FWV

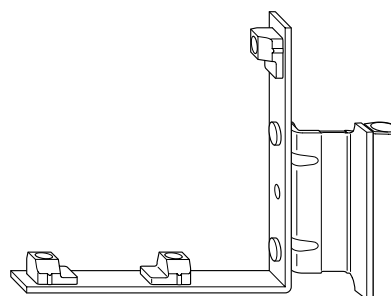
- Доступна белого и коричневого цвета



Наименование	№ артикула		Допустимый вес створки (кг.)	Нахлест	Профильная система	Упаковка 1		Упаковка 2		Упаковка 3	
						Штук	Тип	Штук	Тип	Штук	Тип
FB.U.20-9.RS	4952488	4	100	20	9	100	K3	2400	E3		
FB.U.20-9.LS	4952500	4	100	20	9	100	K3	2400	E3		
FB.U.20-13.RS	4952501	4	100	20	13	100	K3	2400	E3		
FB.U.20-13.LS	4952502	4	100	20	13	100	K3	2400	E3		
FLK FWV RS WS	2301616					100	BL	300	KK	2400	EK
FLK FWV LS WS	2301624					100	BL	300	KK	2400	EK
FLK FWV RS BR	2301595					100	BL	300	KK	2400	EK
FLK FWV LS BR	2301608					100	BL	300	KK	2400	EK

WS = белый, BR = коричневый, SL = серебристый

RS = правый, LS = левый

1
Общие сведения

2
Обзор фурнитуры

3
Засовы

4
Угловые передачи

5
Верхние шины

6
Петли на створку/раму

7
Кронштейны /
Верхние петли

8
Петли

9
Дополнительные
прижимы

10
Дополнительные
элементы

11
Ответные планки

12
Монтажные
приспособления

13
Инструкция
по монтажу

14
Регулировка/
Обслуживание

15
Чертежи
монтажных отверстий

1



2

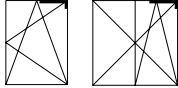

3

Кронштейн SK.U.1.20 - ...

- Для нахлеста 20 мм
- Для профильной системы 9 и 13 мм
- Только два размера кронштейнов
- Применение SK.U.1 ..., для ширины створки в фурнитурном пазе от 350 мм до 1050 мм
- Регулировка створки по горизонтали (+3,5/-2,0 мм)
- Ширина наклона приблизительно 135-140 мм (зависит от профиля)
- Благодаря специальной конструкции, кронштейн и верхняя шина после монтажа надежно соединены друг с другом
- Видимые элементы серебряного цвета
- Вес створки не более 100 кг
- Подразделяются на правые и левые
- Регулировка прижима к раме +/- 0,8 мм при помощи ролика на верхней шине

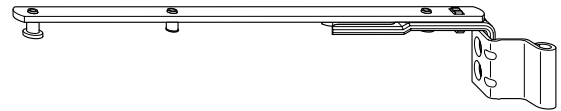

4

5

6

7

8

9

10

Кронштейн SK.U.2.20 - ...

- Параметры аналогичны SK.U.1.20 - ... – смотри выше
- Применение SK.U.2.20 - ... в фурнитурном пазе от 1050 мм до 1400 мм

11

Накладка K.SK.U

- Универсальная – для левого и правого открывания
- Доступна белого и коричневого цвета

12

13

14

15

Наименование	№ артикула	Допустимый вес створки (кг.)	Нахлест	Профильная система	Упаковка 1		Упаковка 2		Упаковка 3	
					Штук	Тип	Штук	Тип	Штук	Тип
SK.U.1.20-9.RS	4992358	100	20	9	10	BD	60	K3	1440	E3
SK.U.1.20-9.LS	4992359	100	20	9	10	BD	60	K3	1440	E3
SK.U.2.20-9.RS	4992366	100	20	9	10	BD	80	K4	960	E3
SK.U.2.20-9.LS	4992367	100	20	9	10	BD	80	K4	960	E3
SK.U.1.20-13.RS	4992360	100	20	13	10	BD	60	K3	1440	E3
SK.U.1.20-13.LS	4992361	100	20	13	10	BD	60	K3	1440	E3
SK.U.2.20-13.RS	4992368	100	20	13	10	BD	80	K4	960	E3
SK.U.2.20-13.LS	4992369	100	20	13	10	BD	80	K4	960	E3
K.SK.U.WS	4938515				100	BL	2000	K3	48000	E3
K.SK.U.BR	4938516				100	BL	2000	K3	48000	E3
K.SK.U.BZ-RB	5009114				100	BL	2000	K3	48000	E3
K.SK.U.F9	5009119				100	BL	2000	K3	48000	E3

RS = правый, LS = левый

WS = белый, BR = коричневый, SL = серебряный, BZ-RB = цвет бронзы, красно-коричневый (F4), F9 = стальной

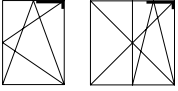

Кронштейн SK.U.1.21-13

- Диапазон применения от 350 до 1050 мм
- Для окон с нахлестом 21 мм
- Расстояние от оси фурнитурного паза до края рамы 13 мм
- Только два размера
- Ширина наклона приблизительно 135-140 мм (зависит от профиля)
- Регулировка створки по горизонтали (+3,5/-2мм)
- Видимые элементы серебряного цвета
- Вес створки не более 100 кг
- Благодаря специальной конструкции кронштейн и верхняя шина после монтажа надежно соединены друг с другом
- Регулировка прижима створки к раме +/- 0,8 мм при помощи ролика на верхней шине

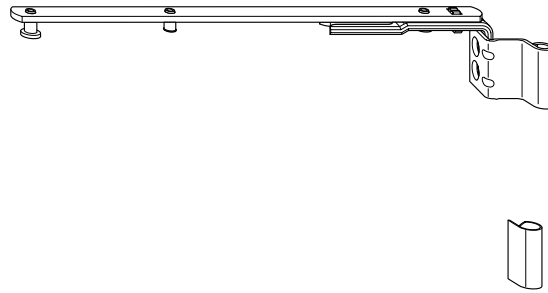

Кронштейн SK.U.2.21-13

- Параметры аналогичны SK.U.1.21-13 – смотри выше
- Диапазон применения от 1050 до 1400 мм

Накладка петли K.SK.U

- Универсальная – для левого и правого открывания
- Доступна белого и коричневого цвета

Наименование	№ артикула	Допустимый вес створки (кг.)	Профильная система	Нахлест	Упаковка 1		Упаковка 2		Упаковка 3	
					Штук	Тип	Штук	Тип	Штук	Тип
SK.U.1.21-13.RS	4992362	100	13	21	10	BD	60	K3	1440	E3
SK.U.1.21-13.LS	4992363	100	13	21	10	BD	60	K3	1440	E3
SK.U.2.21-13.RS	4992370	100	13	21	10	BD	80	K4	960	E3
SK.U.2.21-13.LS	4992371	100	13	21	10	BD	80	K4	960	E3
K.SK.U.WS	4938515				100	BL	2000	K3	48000	E3
K.SK.U.BR	4938516				100	BL	2000	K3	48000	E3
K.SK.U.BZ-RB	5009114				100	BL	2000	K3	48000	E3
K.SK.U.F9	5009119				100	BL	2000	K3	48000	E3

RS = правый, LS = левый

WS = белый, BR = коричневый, SL = серебряный, BZ-RB = цвет бронзы, красно-коричневый (F4), F9 = стальной

1

Общие сведения

2

Обзор фурнитуры

3

Засовы

4

Угловые передачи

5

Верхние шины

6

Петли на створку/раму

7

Кронштейны /
Верхние петли

8

Петли

9

Дополнительные
прижимы

10

Дополнительные
элементы

11

Ответные планки

12

Монтажные
приспособления

13

Инструкция
по монтажу

14

Регулировка/
Обслуживание

15

Чертежи
монтажных отверстий

1



2

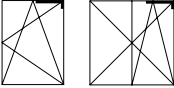

3

Кронштейн SK.U.1.22-13

- Диапазон применения от 350 до 1050 мм
- Для окон с нахлестом 22 мм и профильной системой 13 мм
- Только два размера
- Ширина наклона приблизительно 135-140 мм (зависит от профиля)
- Регулировка створки по горизонтали (+3,5/-2 мм)
- Видимые элементы серебряного цвета
- Вес створки не более 100 кг
- Благодаря специальной конструкции, кронштейн и верхняя шина после монтажа надежно соединены друг с другом
- Регулировка прижима створки к раме +/- 0,8 мм при помощи ролика на верхней шине
- Подразделяются на правые и левые

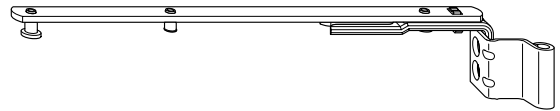

4

5

6

7

8

9

Кронштейн SK.U.2.22-13

- Параметры аналогичны SK.U.1.22-13 – смотри выше
- Диапазон применения от 1050 до 1400 мм

10

Накладка петли K.SK.U

- Универсальная – для левого и правого открывания
- Доступна белого и коричневого цвета

11

12

13

Наименование	№ артикула	Допустимый вес створки (кг.)	Профильная система	Нахлест	Упаковка 1		Упаковка 2		Упаковка 3	
					Штук	Тип	Штук	Тип	Штук	Тип
SK.U.1.22-13.RS	4992364	100	13	22	10	BD	60	K3	1440	E3
SK.U.1.22-13.LS	4992365	100	13	22	10	BD	60	K3	1440	E3
SK.U.2.22-13.RS	4992372	100	13	22	10	BD	80	K4	960	E3
SK.U.2.22-13.LS	4992373	100	13	22	10	BD	80	K4	960	E3
K.SK.U.WS	4938515				100	BL	2000	K3	48000	E3
K.SK.U.BR	4938516				100	BL	2000	K3	48000	E3
K.SK.U.BZ-RB	5009114				100	BL	2000	K3	48000	E3
K.SK.U.F9	5009119				100	BL	2000	K3	48000	E3

RS = правый, LS = левый

WS = белый, BR = коричневый, SL = серебряный, BZ-RB = цвет бронзы, красно-коричневый (F4), F9 = стальной

14

15

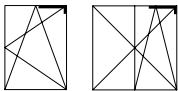

Кронштейн SK.U.1.20-14

- Диапазон применения от 350 до 1050 мм
- Для окон с нахлестом 20 мм и профильной системой 14 мм
- Только два размера
- Ширина наклона приблизительно 135-140 мм (обусловлено профилем)
- Подразделяются на правые и левые
- Регулировка створки по горизонтали (+3,5/-2,0 мм)
- Видимые элементы серебряного цвета
- Вес створки не более 100 кг
- Благодаря специальной конструкции, кронштейн и верхняя шина после монтажа надежно соединены друг с другом
- Регулировка прижима створки к раме +/- 0,8 мм

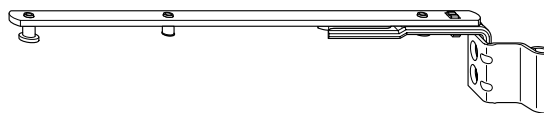

1
Общие сведения

2
Обзор фурнитуры

3
Засовы

4
Угловые передачи

5
Верхние шины

6
Петли на створку/раму

7
Кронштейны /
Верхние петли

8
Петли

9
Дополнительные
прижимы

10
Дополнительные
элементы

11
Ответные планки

12
Монтажные
приспособления

13
Инструкция
по монтажу

14
Регулировка/
Обслуживание

15
Чертежи
монтажных отверстий

Наименование	№ артикула	Допустимый вес створки (кг.)	Профильная система	Нахлест	Упаковка 1		Упаковка 2		Упаковка 3	
					Штук	Тип	Штук	Тип	Штук	Тип
SK.U.1.20-14.LS	4995905	100	13	22	10	BD	60	K3	1440	E3
SK.U.1.20-14.RS	4995904	100	13	22	10	BD	60	K3	1440	E3
SK.U.2.20-14.LS	4995907	100	13	22	10	BD	80	K4	960	E3
SK.U.2.20-14.RS	4995906	100	13	22	10	BD	80	K4	960	E3
K.SK.U.WS	4938515				100	BL	2000	K3	48000	E3
K.SK.U.BR	4938516				100	BL	2000	K3	48000	E3
K.SK.U.BZ-RB	5009114				100	BL	2000	K3	48000	E3
K.SK.U.F9	5009119				100	BL	2000	K3	48000	E3

RS = правый, LS = левый

WS = белый, BR = коричневый, SL = серебряный, BZ-RB = цвет бронзы, красно-коричневый (F4), F9 = стальной

1



2



3

4

Верхняя петля на раму SL.K.U.3-3

- Симметричное сверление отверстий для верхней SL.K.U.3-3 и нижней петли на раме EL.K.U.3-3 (возможность сверления отверстий перед сваркой)
- Конструкция, предотвращающая вращение штифта
- Чертежи для сверления показаны в разделе 15
- Максимальный вес створки 100 кг
- Оцинкована в серебряный цвет



5

6

7

8

9

10

11

12

13

Накладка на верхнюю петлю на раме K.SL.K.U

- Универсальная – для левого и правого открывания
- Доступна белого и коричневого цвета



14

15

Наименование	№ артикула	Штифт	Допустимый вес створки (кг.)	Упаковка 1		Упаковка 1		Упаковка 1	
				Штук	Тип	Штук	Тип	Штук	Тип
SL.K.U.3-3	4938517	3	100	400	K3	9600	E3		
K.SL.K.U.WS	4938513			100	BL	600	K3	14400	E3
K.SL.K.U.BR	4938514			100	BL	600	K3	14400	E3
K.SL.K.U.BZ-RB	5009115			100	BL	600	K3	14400	E3
K.SL.K.U.F9	5009120			100	BL	600	K3	14400	E3

WS = белый, BR = коричневый, SL = серебряный, BZ-RB = цвет бронзы, красно-коричневый (F4), F9 = стальной

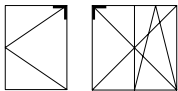

Петля DL.K.U.20-9

- Для окон с нахлестом 20 мм и для профильной системы 9 мм
- Регулировка створки по горизонтали (+3,5/-2,0 мм)
- С регулировкой прижима створки к раме +/-0,8 мм
- Подразделяются на правые и левые
- Оцинкована в серебряный цвет

Петля DL.K.U.20-13

- Параметры аналогичны DL.K.U.20-9 – смотри выше
- Для окон с нахлестом 20 мм и для профильной системы 13 мм

Петля DL.K.U.21-13

- Параметры аналогичны DL.K.U.20-9 – смотри выше
- Для окон с нахлестом 21 мм и для профильной системы 13 мм

Петля DL.K.U.22-13

- Параметры аналогичны DL.K.U.20-9 – смотри выше
- Для окон с нахлестом 22 мм и для профильной системы 13 мм

Петля DL.K.U.20-14

- Для окон с нахлестом 20 мм и для профильной системы 14 мм

Накладка K.SK.U

- Универсальная – для левого и правого открывания
- Доступна белого и коричневого цвета

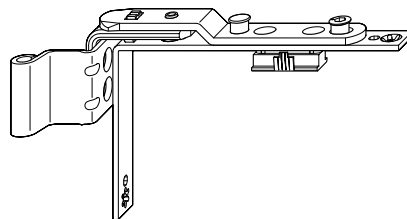

Наименование	№ артикула	Штука	Допустимый вес створки (кг.)	Профильная система	Нахлест	Упаковка 1		Упаковка 2		Упаковка 3	
						Штука	Тип	Штука	Тип	Штука	Тип
DL.K.U.20-9.RS	4938559	4	100	9	20	100	K3	2400	E3		
DL.K.U.20-9.LS	4938560	4	100	9	20	100	K3	2400	E3		
DL.K.U.20-13.RS	4938562	4	100	13	20	100	K3	2400	E3		
DL.K.U.20-13.LS	4938566	4	100	13	20	100	K3	2400	E3		
DL.K.U.21-13.RS	4964294	4	100	13	21	100	K3	2400	E3		
DL.K.U.21-13.LS	4964295	4	100	13	21	100	K3	2400	E3		
DL.K.U.22-13.RS	4964296	4	100	13	22	100	K3	2400	E3		
DL.K.U.22-13.LS	4964297	4	100	13	22	100	K3	2400	E3		
DL.K.U.20-14.RS	4995908	4	100	14	20	100	K3	2400	E3		
DL.K.U.20-14.LS	4995909	4	100	14	20	100	K3	2400	E3		
K.SK.U.WS	4938515					100	BL	2000	K3	48000	E3
K.SK.U.BR	4938516					100	BL	2000	K3	48000	E3
K.SK.U.BZ-RB	5009114					100	BL	2000	K3	48000	E3
K.SK.U.F9	5009119					100	BL	2000	K3	48000	E3

RS = правый, LS = левый

WS = белый, BR = коричневый, SL = серебряный, BZ-RB = цвет бронзы, красно-коричневый (F4), F9 = стальной

1
Общие сведения2
Обзор фурнитуры3
Засовы4
Угловые передачи5
Верхние шины6
Петли на створку/раму7
Кронштейны / Верхние петли8
Петли9
Дополнительные прижимы10
Дополнительные элементы11
Ответные планки12
Монтажные приспособления13
Инструкция по монтажу14
Регулировка/Обслуживание15
Чертежи монтажных отверстий

1



2

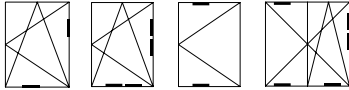

3

Средняя блокада МК.U

- Универсальная – для левого и правого открывания
- С регулировкой прижима створки к раме +/-0,8 мм
- Ширина планки 16 мм
- Заблокирована в среднем положении; блокировка снимается автоматически при монтаже шурупов к створке
- Применяется как по вертикали, так и по горизонтали
- Блокада вщелкивается в верхнюю шину или в нижний уголок
- Возможность удлинения блокадой M.U.700

4

5

6

7

8

Удлинитель блокады M.U

- Удлинитель блокады позволяет удлинить блокаду МК.U
- Для соединения с другими элементами служит выступ на внутренней пластине

9

Удлинитель засова VS.U.360-1

- Позволяет удлинять засовы
- Может соединяться с уголком E.U.1
- Фиксируется в фурнитурном пазе защелками
- Диапазон рубки 175 мм
- Регулировка прижима створки к раме +/- 0,8 мм

10

11

12

Удлинитель засова VS.U.360-0

- Параметры аналогичны VS.U.360-1
- Без регулировки прижима

13

14

Средняя блокада МК.ЕК.U...

- Применяется для соединения с угловой передачей

15

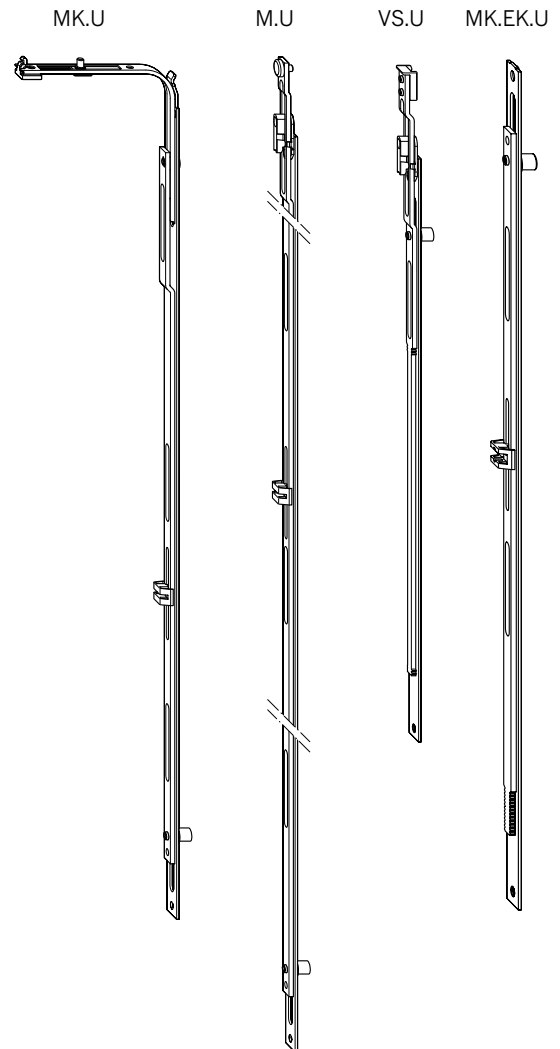

Наименование	№ артикула	Штука	Упаковка 1		Упаковка 2		Упаковка 3	
			Штука	Тип	Штука	Тип	Штука	Тип
МК.U.300-1	4965551	2	10	BD	500	E3		
МК.U.500-1	4938708	4	10	BD	400	E3		
МК.U.500-2	4965388	4	10	BD	400	E3		
МК.U.700-1	4938709	5	10	BD	500	E3		
МК.U.700-2	4965389	5	10	BD	500	E3		
M.U.700-1	4938720	5	10	BD	500	E3		
VS.U.360-1	4940202	3	125	K4	1500	E3		
VS.U.360-0	4969300	3	125	K4	1500	E3		
МК.ЕК.U.500-1	5005020	3	20	BD	160	K4	1920	E3

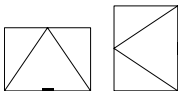

Средний прижим MVA

- Средний прижим для поворотных окон
- Состоит из элементов на створку, раму и накладку
- Устанавливается снаружи

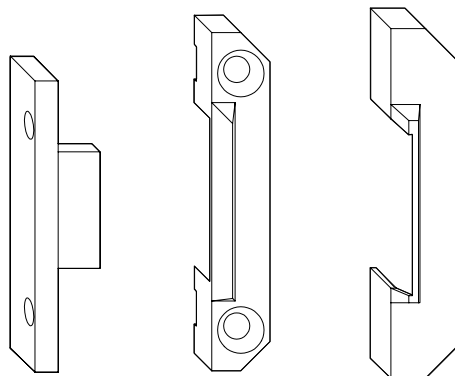

Наименование	№ артикула	Шаблон для сверления № арт.	Упаковка 1		Упаковка 2		Упаковка 3	
			Штук	Тип	Штук	Тип	Штук	Тип
MVA/0 серебряный/белый	2033199	1615867	50	BL	300	KK	2400	EK
MVA/0 серебряный/коричневый	1936783	1615867	50	BL	300	KK	2400	EK
MVA/5 серебряный/белый	1936821	1615867	50	BL	300	KK	2400	EK
MVA/5 серебряный/коричневый	1948469	1615867	50	BL	300	KK	2400	EK
MVA/0 желтый, без накладки	1599131	1615867	50	BL	300	KK	2400	EK
MVA F1* накладка	1219788	-	50	BL	300	KK	2400	EK
MVA F4* накладка	1208501	-	50	BL	300	KK	2400	EK
MVA F9* накладка	1209518	-	50	BL	300	KK	2400	EK

RS = правый, LS = левый

WS = белый, BR = коричневый, SL = серебряный, F1 = серебряный, F3 = цвет золота, F4 = цвет бронзы, F9 = стальной, CW = бежевый

1

Общие сведения

2

Обзор фурнитуры

3

Засовы

4

Угловые передачи

5

Верхние шины

6

Петли на створку/раму

7

Кронштейны /
Верхние петли

8

Петли

9

Дополнительные
прижимы

10

Дополнительные
элементы

11

Ответные планки

12

Монтажные
приспособления

13

Инструкция
по монтажу

14

Регулировка/
Обслуживание

15

Чертежи
монтажных отверстий

1



2



3

Микровентиляция AS.T.U.9/13

- Микровентиляция при повороте ручки на 135°
- Универсальная – для правых и левых окон
- Один элемент
- Дополнительные элементы на створку не нужны
- Элемент устанавливается под ответной планкой
- Для профильной системы 9 или 13 мм



AS.T.U.9/13

4

5

6

Пластина SP.U

- Для соединения угловой передачи с засовом или с верхней шиной, при рубке в одном уровне верхней и нижней рейки
- Внимание! При применении верхней шины OS1.U.525 пластина не может применяться для соединения с уголком
- Применяется только для ремонта, т.к. соединение менее прочное и менее надежное, чем при стандартном соединении элементов
- Внимание! Если пластина SP.U применена как элемент соединяющий уголок EU.1 с соединенными между собой, верхней шиной OS1.525 и блокадой МК.U..., следует установить держатель SNH.

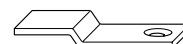

SP.U

7

8

9

10

11

Держатель SNH

- Служит как дополнительная защита верхней шины OS1.525
- Монтаж показан в разделе 15
- Сближен по цвету с RAL 7016

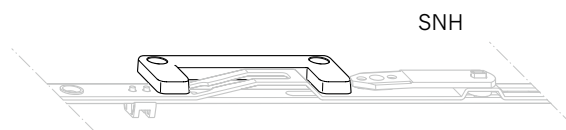

SNH

12

13

ANS Ограничитель поворота ручки на 90°

- Служит для блокировки перевода ручки в наклон в поворотных окнах
- Универсальный – для окон правых и левых
- Защелкивается на уголке E.U.1
- Сближен по цвету с RAL 7035



ANS

14

15

Наименование	№ артикула	Штук	Упаковка 1		Упаковка 2		Упаковка 3	
			Штук	Тип	Штук	Тип	Штук	Тип
AS.T.U.9	4940414	2	800	K3	19200	E3		
AS.T.U.13	4940413	2	800	K3	19200	E3		
SP.U.SL	4940716	1	100	BL	1000	K3	24000	E3
SNH.AGR	4938874	2	400	KK	9600	EK		
ANS RAL 7035	1217895	0	1000	BL	5000	KK	40000	EK

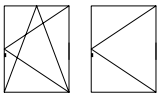

Блокада поворота ручки FS.U.9/13

- Блокирует движение фурнитуры в открытом положении створки
- Универсальная – для левого и правого открывания
- Не требует применения элемента на раму
- Для профильной системы 9 и 13 мм

Балконная защелка BK

- Предназначена для балконных дверей с фальцлюфтом 12 мм
- Изготовлена из цинкового сплава
- Небольшие усилия при закрывании двери
- Улучшенные характеристики удержания двери
- Зависит от профиля или применяется с подкладкой FT WSK...

Балконная защелка BK-BN

- Параметры аналогичны BK – смотри выше
- Применяется для шульповых дверей (шульп с фурнитурным пазом)



Наименование	№ артикула		Упаковка 1		Упаковка 2	
			Штук	Тип	Штук	Тип
FS.U.9	4941932	1	800	K3	19200	E3
FS.U.13	4941933	1	800	K3	19200	E3
BK 52 SL	1919545	3	100	KK	800	EK
BK 60 SL	1919553	3	100	KK	800	EK
BK 61 RC SL	4933092	3	200	KK	1600	EK
BK 97 SL	2101382	3	100	KK	800	EK
BK 121 SL	1848396	3	100	KK	800	EK
BK 134 SL	2103935	3	100	KK	800	EK
BK 144 SL	1919570	3	100	KK	800	EK
BK 192 SL	1919609	3	100	KK	800	EK
BK 226 RC SL	2393055	3	100	KK	800	EK
BK 552 RC SL	2522321	3	100	KK	800	EK
BK BN SL	1848353	3	100	KK	800	EK
BK SL KT	2893519	3	100	K3	2400	E1

SL = серебряный

1

Общие сведения

2

Обзор фурнитуры

3

Засовы

4

Угловые передачи

5

Верхние шины

6

Петли на створку/раму

7

Кронштейны / Верхние петли

8

Петли

9

Дополнительные прижимы

10

Дополнительные элементы

11

Ответные планки

12

Монтажные приспособления

13

Инструкция по монтажу

14

Регулировка/Обслуживание

15

Чертежи монтажных отверстий

1



2

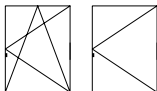

3

Трамплин на раму FH

- Для приподнимания створки при закрывании в зависимости от потребностей до 8,5 мм
- Зависит от системы профиля
- Устанавливается на раму, прикручивается 2-мя шурупами
- Имеет плавающую опору, обеспечивающую мягкость работы
- Предотвращает повреждение рамы
- Доступен в 6-ти вариантах



Чертёж трамплина FH

4

5

6

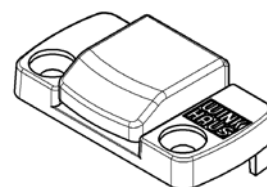
7

8

Трамплин на раму FH.L

- Для приподнимания створки при закрывании
- Зависит от системы профиля
- Устанавливается на раму
- Имеет плавающую удлиненную опору, обеспечивающую мягкость работы



Чертёж трамплина с удлиненной опорой FH.L

9

10

11

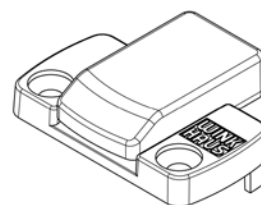
12

13

Наименование	№ артикула		Упаковка 1		Упаковка 2	
			Штук	Тип	Штук	Тип
FH.144	4949433	2	-		-	
FH.152	4949428	2	500	KK	12000	E1
FH.161	4949431	2	-		-	
FH.192	4949434	2	500	KK	12000	E1
FH.205	4949429	2	500	KK	12000	E1
FH.60	4949432	2	500	KK	12000	E1
FH.H	4987305	2	500	KK	12000	E1
FH.L.192	5008876	2	400	KK	9600	E1
FH.L.205	5002710	2	400	KK	9600	E1

14

15



Шпингалет KR.U.SGR

- Для двустворчатых ступельных окон
- Отверстия под зацеп SB.U.21.Z
- Монтируется в верхем и нижнем углу створки
- Фиксируется в зацепе наклона KS.U

Шпингалет KR.U.16/200

- Параметры аналогичны KR.U.SGR - смотри выше
- Выполнен из стали

Подкладка ВК белая

- Применяется в соединении с зацепом SB.U.21.Z в ступельных створках с фурнитурным пазом
- Цвет белый

Зацеп SB.U.21.Z

- Применяется для запирания активной створки
- Базируется на подкладку ВК в фурнитурный паз и на шпингалет KR.U

KR.U.SGR KR.U.16/200

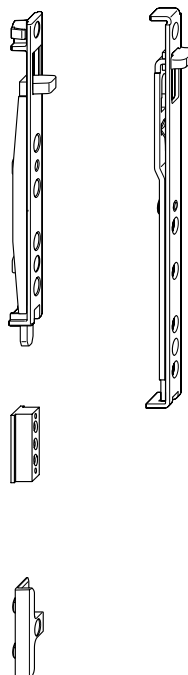

Наименование	№ артикула		Упаковка 1		Упаковка 2		Упаковка 3	
			Штук	Тип	Штук	Тип	Штук	Тип
KR.U.SGR	4941012	2	300	K3	7200	E3		
KRU.16/200	4965602	2	300	K3	2400	E3		
SB.U.21.Z	4997593	1	1000	K3	24000	E3		
UF BK WS	1477943	2	100	BL	500	KK	4000	EK

1

Общие сведения

2

Обзор фурнитуры

3

Засовы

4

Угловые передачи

5

Верхние шины

6

Петли на створку/раму

7

Кронштейны / Верхние петли

8

Петли

9

Дополнительные прижимы

10

Дополнительные элементы

11

Ответные планки

12

Монтажные приспособления

13

Инструкция по монтажу

14

Регулировка/Обслуживание

15

Чертежи монтажных отверстий

1



2

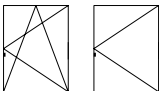

3

Блокада поворота ручки FS.U.N

- Блокирует поворот ручки в открытом положении створки
- Универсальная – для окон левого и правого открывания
- Не требует применения элемента на раму
- Для профильной системы 9 и 13 мм

4

5

6

7

8

9

10

11

12

13

Наименование	№ артикула		Упаковка 1		Упаковка 2	
			Штук	Тип	Штук	Тип
FS.U.N	5032553	1	800	K3	19200	E3

14

15

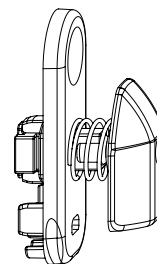

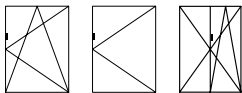

Микролифт с блокировкой поворота ручки ALS.FSS.U

- Устанавливается на засов
- Работает как блокиратор ошибочного открывания створки и микролифт
- Делится на левый и правый

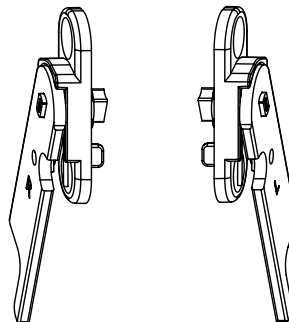

Наименование	№ артикула		Упаковка 1		Упаковка 2	
			Штук	Тип	Штук	Тип
ALS.FSS.U RS	5032554	2	250	K3	2000	E3
ALS.FSS.U LS	5032555	2	250	K3	2000	E3

1

Общие сведения

2

Обзор фурнитуры

3

Засовы

4

Угловые передачи

5

Верхние шины

6

Петли на створку/раму

7

Кронштейны / Верхние петли

8

Петли

9

Дополнительные прижимы

10

Дополнительные элементы

11

Ответные планки

12

Монтажные приспособления

13

Инструкция по монтажу

14

Регулировка/Обслуживание

15

Чертежи монтажных отверстий

1



2



3

Зацеп SB.U ...

- Универсальный – для окон левого и правого открывания
- Для пластиковых окон с профильной системой 13 мм
- Прикручивается только в первую камеру профиля
- Зависит от типа профиля – смотри раздел 15, Чертежи монтажных отверстий

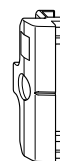

4

5

6

7

Зацеп SB.U.21.Z

- Прикручивается на засовы GSM.U.../GSK.U...

8

9

Зацеп SB.U.21.ZU

- Прикручивается на засовы GSM.U.../GSK.U...
- Устанавливается внизу



10

11

12

13

14

15

Наименование	№ артикула		Упаковка 1		Упаковка 2	
			Штук	Тип	Штук	Тип
SB.U.162	4940072	1	1000	K3	24000	E3
SB.U.60	4940075	1	1000	K3	24000	E3
SB.U.205	4994951	1	1000	K3	24000	E3
SB.U.76	4940078	1	1000	K3	24000	E3
SB.U.105	4940079	1	1000	K3	24000	E3
SB.U.73	4965495	1	1000	K3	24000	E3
SB.U.105+1	4984288	1	1000	K3	24000	E3
SB.U.21.Z	4997593	1	1000	K3	24000	E3
SB.U.21.ZU	5002832	1	1000	K3	24000	E3

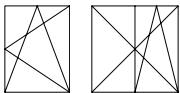

Блокиратор наклона S.U ...

- Монтируется под зацепом (внизу со стороны ручки)
- Применяется для поворотно-откидных окон и балконных дверей
- Можно применять на правой и левой стороне
- Прикручивается только в первой камере профиля
- Зависимость от профиля – смотри раздел 15, Чертежи монтажных отверстий
- Для профильных систем 9 и 13 мм

Блокада наклона S.U.GS

- Устанавливается на штульповом приводе GS.U
- Применяется для поворотно-откидных окон и балконных дверей
- Универсальная – для окон левого и правого открывания
- Для профильных систем 9 и 13 мм



Наименование	№ артикула		Упаковка 1		Упаковка 2	
			Штук	Тип	Штук	Тип
S.U.9-4	4965387	2	1000	K3	24000	E3
S.U.13-5	4965386	2	1000	K3	24000	E3
S.U.21Z	4965546	2	1000	K3	24000	E3
S.U.13-4	4965385	2	1000	K3	24000	E3
S.U.GS (с 2014)						

1

Общие сведения

2

Обзор фурнитуры

3

Засовы

4

Угловые передачи

5

Верхние шины

6

Петли на створку/раму

7

Кронштейны /
Верхние петли

8

Петли

9

Дополнительные
прижимы

10

Дополнительные
элементы

11

Ответные планки

12

Монтажные
приспособления

13

Инструкция
по монтажу

14

Регулировка/
Обслуживание

15

Чертежи
монтажных отверстий

1



2

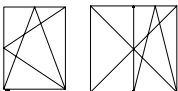

3

Зацеп наклона KS.U

- Универсальный – для окон левого и правого открывания
- С интегрированным трамплином створки
- Крепится только в первой камере профиля
- Для фиксации створки в позиции наклона в наклонно-поворотных окнах и для фиксации штапиковой створки
- Для низких створок зацеп развернуть на 180° (- 1 мм)

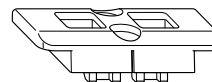

4

5

6

7

Зацеп наклона KS.U.76 WIN

- Имеет посадочное место, приспособленное под соединитель импоста



8

9

10

11

12

13

14

15

Наименование	№ артикула		Упаковка 1		Упаковка 2	
			Штук	Тип	Штук	Тип
KS.U.162	4940408	1	800	K3	19200	E3
KS.U.60	4940409	1	800	K3	19200	E3
KS.U.205	4940410	1	800	K3	19200	E3
KS.U.76	4940411	1	800	K3	19200	E3
KS.U.105	4940412	1	800	K3	19200	E3
KS.U.73	4965498	1	800	K3	19200	E3
KS.U.63	4990395	1	800	K3	19200	E3
KS.U.72	4977741	1	800	K3	19200	E3
KS.U.162.P5	4994650	1	800	K3	19200	E3
KS.U.76.WIN	4994818	1	800	K3	19200	E3

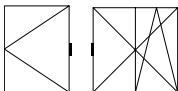

Скрытый прижим и ответная планка

Скрытый прижим ZV-FT-P

- Элемент створки
- Прижим для поворотных окон
- Монтаж на створке
- Устанавливается в фурнитурный паз створки
- Для фальцлюфта от 11 до 14 мм
- Устанавливается с ответной планкой ZV-RT SL

Ответная планка ZV-RT SL

- Элемент рамы
- Прижим для поворотных окон
- Монтаж на раме
- Устанавливается в фурнитурный паз створки
- Для фальцлюфта от 11 до 14 мм
- Зависит от типа профиля – смотри раздел 15, Чертежи монтажных отверстий

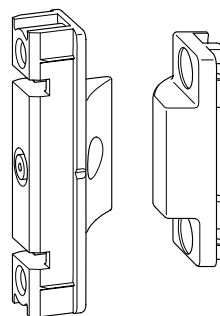

Наименование	№ артикула		Профильная система	Упаковка 1		Упаковка 2		Упаковка 3	
				Штук	Тип	Штук	Тип	Штук	Тип
ZV-FT-P	4965238	2	9/13	10	BL	100	KK	800	EK
ZV-RT 162 SL	2088350	2		500	KK	4000	EK		
ZV-RT 60 RC SL	2312155	2		500	KK	4000	EK		
ZV-RT 452/13 SL	2074732	2		500	KK	4000	EK		
ZV-RT 134 SL	2864478	2		100	BL	500	KK	4000	EK
ZV-RT 226 RC SL	2389494	2		500	KK	4000	EK		
ZV-RT 169 RC SL	2398147	2		500	KK	4000	EK		
ZV-RT 61 RC SL	1213944	2		400	KK	3200	EK		
ZV-RT 105 SL	1975344	2		500	KK	4000	EK		
ZV-RT 452/9 SL	2074741	2		500	KK	4000	EK		
ZV-RT 144 SL14	2020081	2		100	BL	500	KK	4000	EK
ZV-RT 160	4933117	2		500	KK	4000	EK		
ZV-RT 62 SL	2094258	2		500	KK	4000	EK		
ZV-RT 161 RC SL	1213945	2		400	KK	3200	EK		

SL = серебряный

1

Общие сведения

2

Обзор фурнитуры

3

Засовы

4

Угловые передачи

5

Верхние шины

6

Петли на створку/раму

7

Кронштейны / Верхние петли

8

Петли

9

Дополнительные прижимы

10

Дополнительные элементы

11

Ответные планки

12

Монтажные приспособления

13

Инструкция по монтажу

14

Регулировка/Обслуживание

15

Чертежи монтажных отверстий

1



2



3

Ответная часть под микролифт ALS.WSK

- Универсальная – для окон левого и правого открывания
- Монтаж на раме
- Зависит от профильной системы

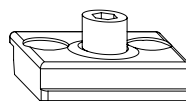

6

7

8

9

Ответная часть RT.MSL

- Для ступенчатого проветривания с угловой передачей E.U.1.MSL
- Универсальная – для окон левого и правого открывания
- Монтаж на раме
- Для профильных систем 9 и 13 мм

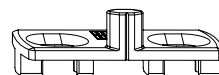

10

11

12

13

14

15

Наименование	№ артикула	🔩	Упаковка 1		Упаковка 2	
			Штук	Тип	Штук	Тип
ALS.WSK.105.N KT	5032589	2	500	K3	4000	E3
ALS.WSK.121 KT	5032591	2	500	K3	4000	E3
ALS.WSK.144 KT	5032586	2	500	K3	4000	E3
ALS.WSK.192 KT	5032588	2	500	K3	4000	E3
ALS.WSK.52 KT	5032590	2	500	K3	4000	E3
ALS.WSK.60 KT	5032587	2	500	K3	4000	E3
RT.MSL9-13	5032095	2	600	K3	4800	E3

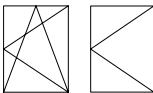

Шаблон LE.B.FL.K.U для монтажа петель на створку

- Для окон с нахлестом 20-22 мм
- Отдельные шаблоны для профильных систем 9 и 13 мм

Шаблон нижней и верхней петли на раму LE.B.EL.SL.U20

- Только для окон с нахлестом 20 мм
- В случае другого рамера нахлеста, шаблон следует отрегулировать соответствующим образом

Шаблон LE.N.T.U

- Шаблон с посадочными местами для позиционирования зацепов
- Для окон с центральным положением ручки
- Два размера

Шаблон LE.N.K.U

- Предназначен для позиционирования зацепов верхних шин и блокад
- Шаблон с посадочными местами для позиционирования зацепов
- Для засовов с фиксированным положением ручки
- Четыре разных размера

Шаблон LE.N.T.GVM.U...

- Шаблон с посадочными местами для позиционирования зацепов, применяемых с засовами GVM.U...

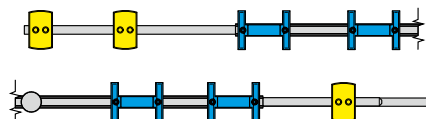
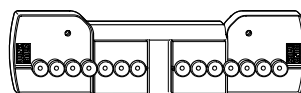
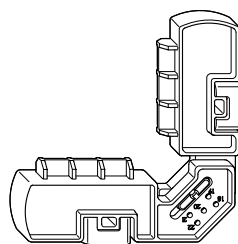

Наименование	№ артикула	Нахлест	Профильная система	Упаковка 1		Упаковка 2	
				Штук	Тип	Штук	Тип
LE.B.FL.K.U.20-13	4941353	20	13	10	K3	80	E3
LE.B.FL.K.U.21-13	4964986	21	13	10	K3	80	E3
LE.B.FL.K.U.22-13	4964987	22	13	10	K3	80	E3
LE.B.FL.FK-F.U.20-13	4988739	20	13	10	KK	80	EK
LE.B.FL.K.U.20-9	4952494	20	9	10	K3	80	E3
LE.B.FL.K.20-9	4977449	20	9	10	KK	80	EK
LE.B.EL.SL.U.20-13-20	4966353	20	13	25	K3	200	E3
LE.N.T.U.0750-1100	4941358			25	EA		
LE.N.T.U.1101-2100	4941359			25	L1		
LE.N.K.U.0440-0750	4941354			25	KK	200	EK
LE.N.K.U.0751-1100	4941355			25	EA		
LE.N.K.U.1101-1450	4941356			25	EA		
LE.N.K.U.1451-2150	4941357			25	L1		
LE.N.T.GVM.U.400-2	5002905			25	EA		
LE.N.T.GVM.U.600-2	5002906			25	EA		
LE.N.T.GVM.U.800-2	5002907			25	EA		
LE.N.T.GVM.U.1000-3	5002908			25	L1		
LE.N.T.GVM.U.1200-3	5002909			25	L1		
LE.N.T.GVM.U.1400-3	5002950			25	L2		
LE.N.T.GVM.U.1600-3	5002951			25	L2		
LE.N.T.GVM.U.1800-4	5002952			25	L2		
LE.N.T.GVM.U.2000-4	5002953			25	L2		

1

Общие сведения

2

Обзор фурнитуры

3

Засовы

4

Угловые передачи

5

Верхние шины

6

Петли на створку/раму

7

Кронштейны / Верхние петли

8

Петли

9

Дополнительные прижимы

10

Дополнительные элементы

11

Ответные планки

12

Монтажные приспособления

13

Инструкция по монтажу

14

Регулировка/Обслуживание

15

Чертежи монтажных отверстий

1



2

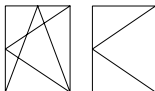

3

Гильотина AP/FS

- Штмп с ножным управлением
- Требуемое рабочее давление 6 bar
- Правильную рубку элементов с технической точки зрения обеспечивает адаптер ADP.S.U

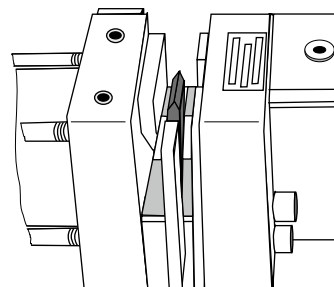

6

7

Линейка AP/FS

- Линейка с бегунком и стойкой
- Служит для установки размеров рубки фурнитуры

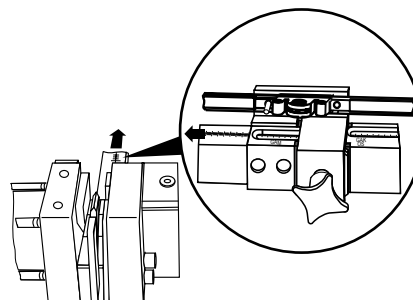

10

11

Гильотина ручная AP.HH

- Применяется для рубки элементов фурнитуры
- Используется редко - гильотина не предназначена для постоянной эксплуатации

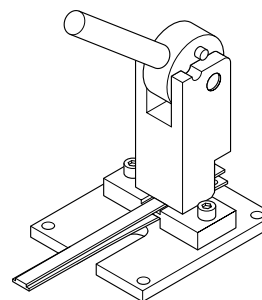

13

14

15

Наименование	№ артикула	Упаковка 1		Упаковка 2	
		Штук	Тип	Штук	Тип
BESCHLAGSTANZE AP/FS	1466339	1	GK	12	EK
LINEAL AP/FS	1466321	20	L2		
Гильотина AP.HH	4970430	1	KT	48	EA

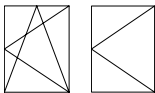

Адаптер для гильотины, proPilot ADP.S.U

- С целью обеспечения правильной рубки фурнитуры следует закрепить к гильотине AP/FS специальный адаптер

Адаптер для линейки proPilot ADP.L.U

- Адаптер следует прикрепить на линейке гильотины AP/FS



Внимание! Перед рубкой элементов фурнитуры proPilot следует закрепить на гильотине адаптер ADP.S.U, а на линейке следует закрепить адаптер ADP.L.U

Адаптер ADP.L.GS.U

- Адаптер следует установить на адаптере ADP.L.U
- Применяется для рубки засовов GSK.U и GSM.U

Наименование	№ артикула	Упаковка 1		Упаковка 2	
		Штук	Тип	Штук	Тип
ADP.S.U	4952569	100	КЗ	800	ЕЗ
ADP.L.U	4952570	100	КЗ	800	ЕЗ
ADP.L.GS.U					

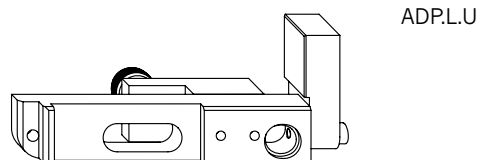
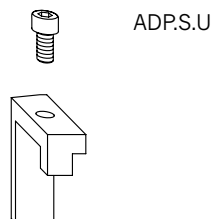

1
Общие сведения

2
Обзор фурнитуры

3
Засовы

4
Угловые передачи

5
Верхние шины

6
Петли на створку/раму

7
Кронштейны /
Верхние петли

8
Петли

9
Дополнительные
прижимы

10
Дополнительные
элементы

11
Ответные планки

12
Монтажные
приспособления

13
Инструкция
по монтажу

14
Регулировка/
Обслуживание

15
Чертежи
монтажных отверстий

1 2 3 4 5 6 7 8 9 10 11 12 13 14 15

Инструкция по монтажу фурнитуры proPilot

Инструкция по монтажу предназначена исключительно для поворотно-откидной фурнитуры Winkhaus proPilot для окон и балконных дверей из профиля ПВХ.

Фурнитура предназначена для следующих размеров по фальцу и весу створки:

- минимальная ширина створки по фальцу 260 мм
- максимальная ширина створки по фальцу 1400 мм
- минимальная высота створки по фальцу 440 мм
- максимальная высота створки по фальцу 2800 мм
- максимальный вес створки 70/100 кг

(соотношение сторон FFB : FFH \leq 1,5)

(1 мм остекления = 2,5 кг/м²)

Настоящая инструкция предназначена исключительно для квалифицированного персонала с опытом в области монтажа фурнитурных систем. Во время работы с фурнитурой следует соблюдать требования и рекомендации инструкции по ответственности за продукт.

Применение фурнитуры proPilot

В составе фурнитуры должны быть только оригинальные элементы Winkhaus proPilot. В случае неправильной установки фурнитуры или совмещения с элементами, не принадлежащими системе Winkhaus и не имеющими технического допуска производителя фурнитуры, могут возникнуть неисправности, не подлежащие гарантии. Несоблюдение инструкции или самовольное внесение изменений снимают ответственность с производителя фурнитуры.



Внимание! Используйте саморезы, которые подходят для крепления отдельных элементов фурнитуры в соответствии с габаритами и весом окна. Пожалуйста, соблюдайте указания по креплению фурнитуры.

Тип профиля

Фурнитура устанавливается на профиль:

- ПВХ со стандартным фурнитурным пазом,
- фальцлюфтом 12 мм
- нахлестом 20, 21 и 22 мм
- для профильной системы 9 и 13 мм (смотри рис. 1)



Рисунок 1: Тип профиля



Инструкция по монтажу фурнитуры.
Перед монтажом следует подобрать фурнитуру согласно указаниям в Просмотре типов.

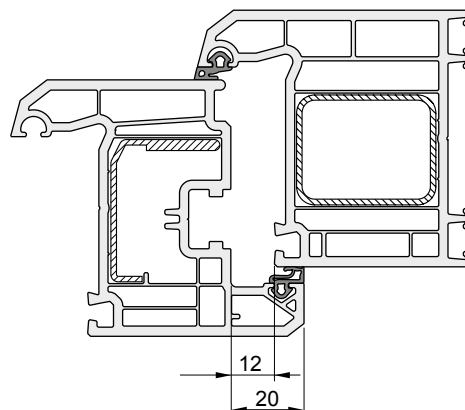

Внимание! Перед рубкой засовов и верхних шин, следует прикрепить адаптер к гильотине смотри рис. 1.

Рубка засовов GM.U (центральное положение ручки)

1. На линейке установить метку для рамера FFH для засовов GM.U на шкале GRM.
(смотри рис. 2)



Внимание! Шкала GRM имеет градацию делений с масштабом 1:2. Одно деление на шкале соответствует 2 мм размера по фальцу.

2. Установив размер на шкале линейки, кассету засова поместить в адаптер.
3. Обрубить засов.
4. Для рубки с другой стороны следует снять засов, перевернуть, вставить кассету в адаптер и обрубить.

Рубка засовов GK.U (фиксированное положение ручки) и верхней шины OS.U

Смотри рисунок 3:

1. На линейке установить метку для размера FFH для засова GK.U или FFH для верхней шины (OS) на шкале GRK/OR.
2. Засов GK.U (фиксированное положение ручки) или верхнюю шину OS.U (1) упирают в откидной упор адаптера на линейке.
3. Засов или верхнюю шину рубят.



Рис. 1: Крепление адаптера ADPS.U на гильотине AP/FS



Рис. 2: Установка метки на шкале GRM для засова GM.U

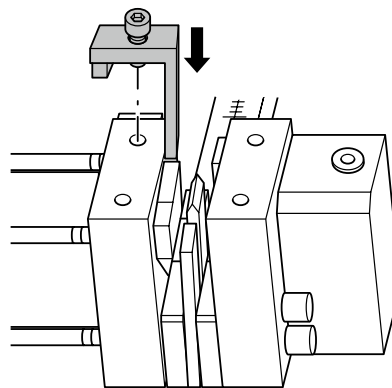

Рисунок 3: Позиция засова и верхней шины на гильотине

1

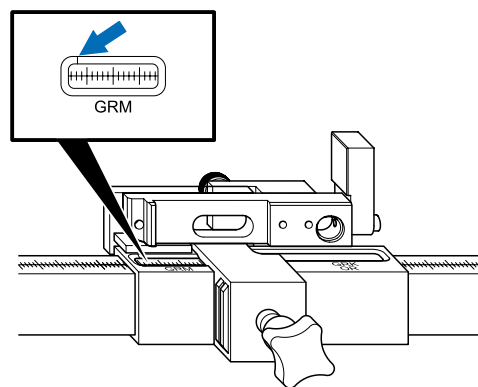
Общие сведения

2

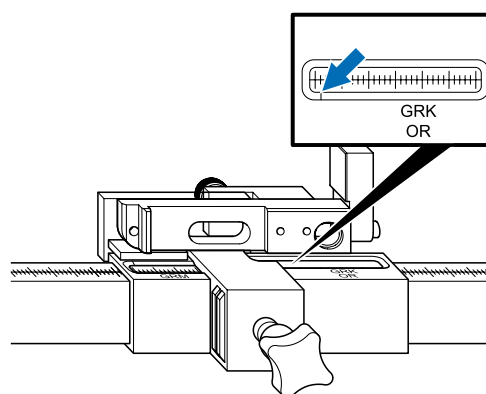
Обзор фурнитуры

3

Засовы

4

Угловые передачи

5

Верхние шины

6

Петли на створку/раму

7

Кронштейны / Верхние петли

8

Петли

9

Дополнительные прижимы

10

Дополнительные элементы

11

Ответные планки

12

Монтажные приспособления

13

Инструкция по монтажу

14

Регулировка/ Обслуживание

15

Чертежи монтажных отверстий

1

2

3

4

5

6

7

8

9

10

11

12

13

14

15

Рубка засовов GSK.U (фиксированное положение ручки)

Смотри рисунок 1:

1. Адаптер ADP.L.GS.U установить в овальном отверстии адаптера линейки.
2. На линейке установить метку для размера FFH (для засова) на шкале GRK(OS).
3. Засов GSK.U упереть в базирющую пластину адаптера ADP.L.GS.U.
4. Засов обрубить.

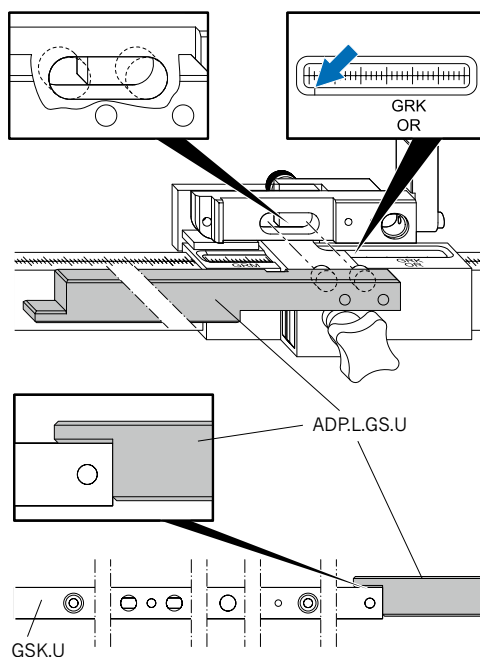

Рубка засовов GSK.U (центральное положение ручки)

Смотри рисунок 1:

1. Адаптер ADP.L.GS.U установить в овальном отверстии адаптера линейки.
2. На линейке установить метку для размера FFH (для засова) на шкале GRM.
3. Засов GSM.U упереть в базирющую пластину адаптера ADP.L.GS. Стрелка должна быть направлена в сторону гильотины.
4. Засов обрубить.
5. Для рубки с другой стороны следует снять засов, перевернуть и обрубить.

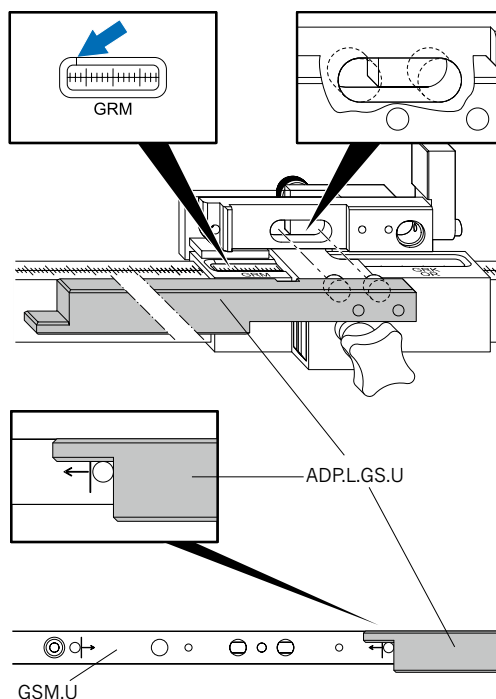

Внимание! Шкала GRM имеет градацию делений с масштабом 1:2. Одно деление на шкале соответствует 2 мм размера по фальцу.

Монтаж фурнитуры на створке

Поворотно-откидное окно

1. Определение положения ручки:

Высота положения ручки при использовании GM.U

При использовании засовов GM.U ... (центр. положение) высота ручки GM равна половине высоты створки по фальцу FFH, смотри рис. 1.



Рисунок 1: Высота створки по фальцу FFH и высота ручки GM

Высота положения ручки при использовании GK.U

При использовании засовов GK.U ... (фиксир. положение) высота ручки GK зависит от высоты створки по фальцу FFH, смотри рис. 2. Величина GK приведена в таблице ниже, в зависимости от размера створки по высоте.

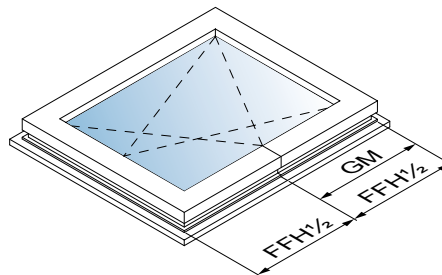

Рисунок 2: Высота створки по фальцу FFH, высота ручки GK.U фиксирована

Высота створки по фальцу FFH (мм)	Положение ручки GK (мм)
440 - 575	GK = 210
576 - 750	GK = 260
751 - 925	GK = 375
926 - 1100	GK = 470
1101 - 1275	GK = 550
1276 - 1450	GK = 550
1451 - 1625	GK = 550
1626 - 1800	GK = 550
1801 - 1975	GK = 1050
1976 - 2100	GK = 1050

1

Общие сведения

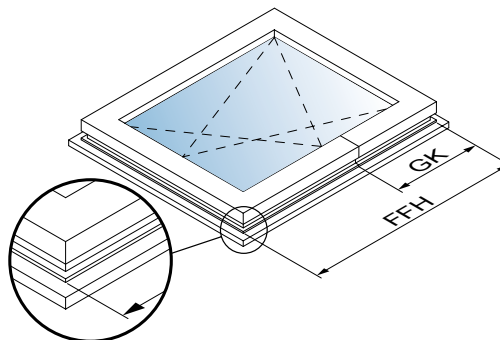
2

Обзор фурнитуры

3

Засовы

4

Угловые передачи

5

Верхние шины

6

Петли на створку/раму

7

Кронштейны / Верхние петли

8

Петли

9

Дополнительные прижимы

10

Дополнительные элементы

11

Ответные планки

12

Монтажные приспособления

13

Инструкция по монтажу

14

Регулировка/Обслуживание

15

Чертежи монтажных отверстий

1

2

3

4

5

6

7

8

9

10

11

12

13

14

15

2. Сверление отверстий под ручку смотри рис. 3. Паз для кассеты засова фрезеровать со стороны фурнитурного паза (Рис. 3).

3. Угловую передачу E.U.1 устанавливают в фурнитурный паз в верхний угол створки.
4. Засов GK.U необходимо обрубить согласно описанию.
5. По необходимости закрепить блокаду MK.U к углу AS.U или с засовом GK.U.



Смотри рисунок 4:
Перед соединением блокады с уголком AS.U следует удалить пластиковый элемент, указанный на рисунке.
Для этого нажать на данный элемент в месте круглого отверстия и снять элемент.

6. Закрепить на створке уголок или засов GK.U.
7. При применении засова GM.U необходимо его обрубить согласно описанию.
8. Обрубить верхнюю шину OS.U согласно описанию и по необходимости закрепить блокаду MK.U.
Смотри рисунок 5:
Установить в створке и закрепить.



Рисунок 3: Чертеж паза для кассеты засова запора с дорнмассом = 15,5 мм



Рисунок 4: Пластиковый элемент

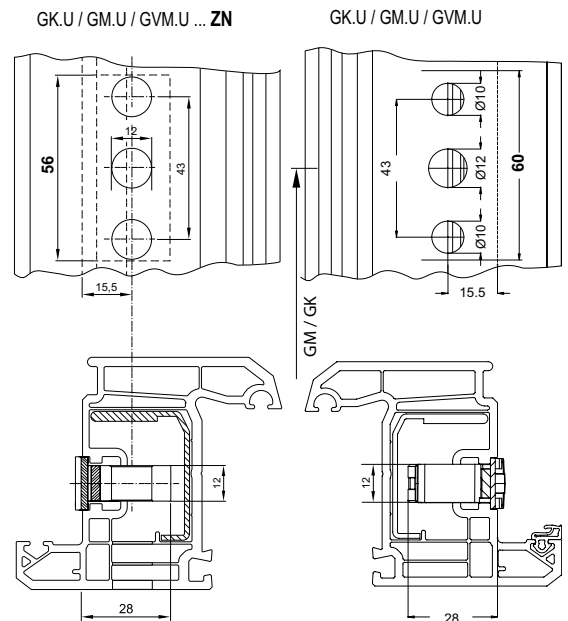

Рисунок 5: Блокаду MK.U закрепить на верхней шине

9. Соединить кронштейн с верхней шиной.

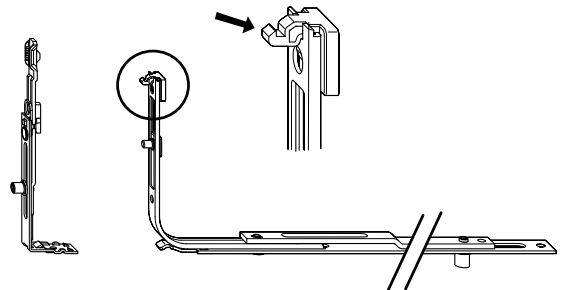

Внимание! При соединении кронштейна с верхней шиной должен быть слышен „щелчок“.

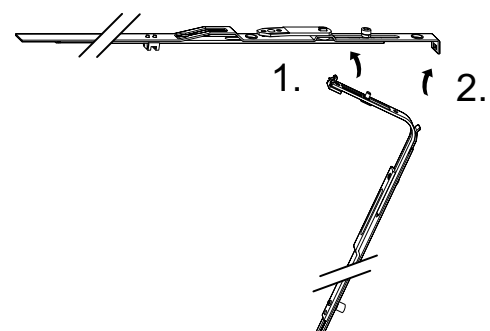
10. Если требуются дополнительные точки прижима со стороны петель, то следует соединить удлинитель блокады M.U.700 с блокадой MK.U.
(Рис. 6).

11. Монтаж нижней петли на створке: FL.K.U (Рис. 12):

- Шаблон LE.B.FL.K.U (1) вставить в фурнитурный паз и прижать. Сверлить отверстия сверлом 6 мм.
- Сверлом 3 мм просверлить только первую стенку профиля.
- (Рис. 7).
- Петлю FL.K.U (2) установить в отверстия и закрепить двумя шурупами 4,2 мм x 40 мм.



Рисунок 6: Соединение блокад M.U и MK.U



Рисунок 7: Шаблон нижней петли на створке FL.K.U

Поворотное штульповое окно

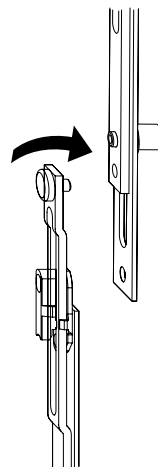
1. Закрепить шпингалет в верхнем и нижнем углу штульповой створки
 - зацеп SB.U.21.Z прикрутить к шпингалетам
 - если необходимы дополнительные точки прижима для засова, следует применить подкладку UF.BK под зацеп SB.U.21.Z.
2. В случае необходимости применить прижим ZV-FT на створке со стороны петель.

1

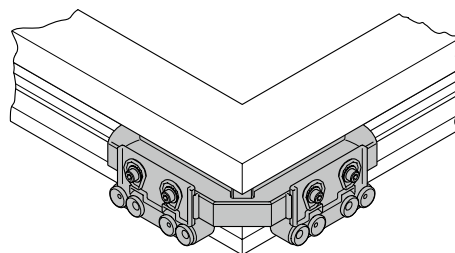
Общие сведения

2

Обзор фурнитуры

3

Засовы

4

Угловые передачи

5

Верхние шины

6

Петли на створку/раму

7

Кронштейны / Верхние петли

8

Петли

9

Дополнительные прижимы

10

Дополнительные элементы

11

Ответные планки

12

Монтажные приспособления

13

Инструкция по монтажу

14

Регулировка/Обслуживание

15

Чертежи монтажных отверстий

1

Монтаж элементов фурнитуры на раме

2

3

Отверстия для крепления петель на раме сверлить при помощи соответствующего шаблона.

4

Отверстия для нижней петли и для верхней петли имеют симметричные отверстия для крепления.

Смотри рисунок 1:

5

6

7



Важно: При использовании шаблонов для ответных планок, верхняя и нижняя петли монтируются после полного монтажа ответных планок. Верхнюю и нижнюю петлю крепить шурупами 4,2 мм x 40 мм.

8

9

10

11

12

13

14

15



Рисунок 1: Шаблон для верхней и нижней петли на раму

Места установки ответных планок

На рисунках 1, 2 и 3 показаны возможные места установки ответных планок. Количество ответных планок зависит от размеров окна.

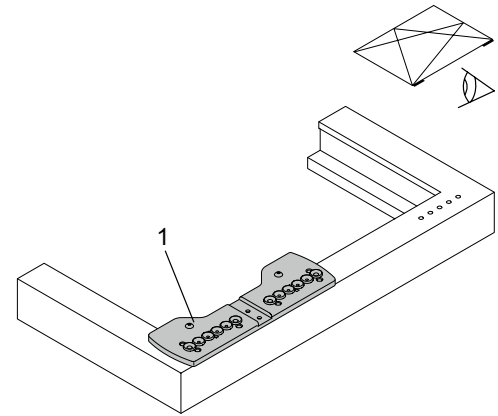

Рисунок 2: Расположение зацепов GM.U.

Рисунок 4: Расположение зацепов в окнах со штульпом

- 1 Общие сведения
- 2 Обзор фурнитуры
- 3 Засовы
- 4 Угловые передачи
- 5 Верхние шины
- 6 Петли на створку/раму
- 7 Кронштейны / Верхние петли
- 8 Петли
- 9 Дополнительные прижимы
- 10 Дополнительные элементы
- 11 Ответные планки
- 12 Монтажные приспособления
- 13 Инструкция по монтажу
- 14 Регулировка/ Обслуживание
- 15 Чертежи монтажных отверстий

1

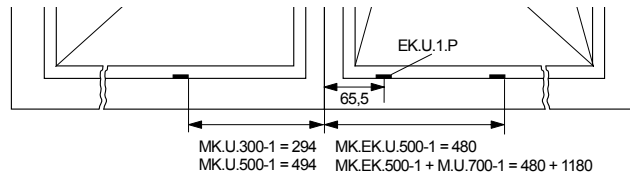
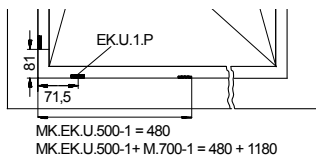
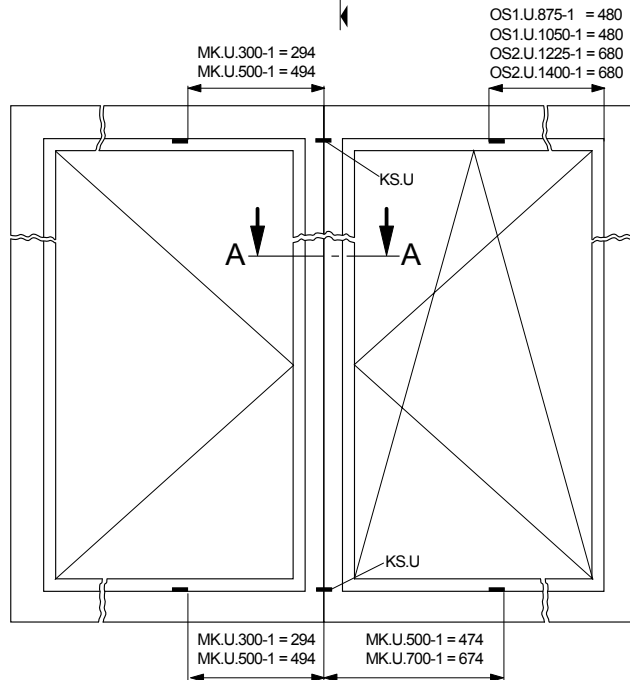
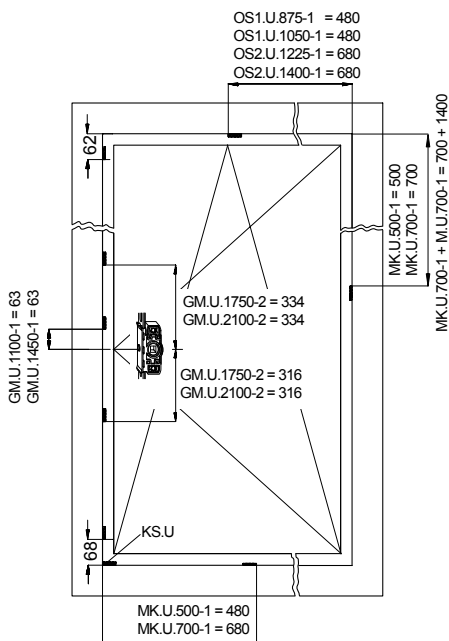
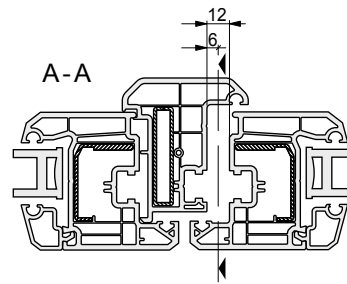
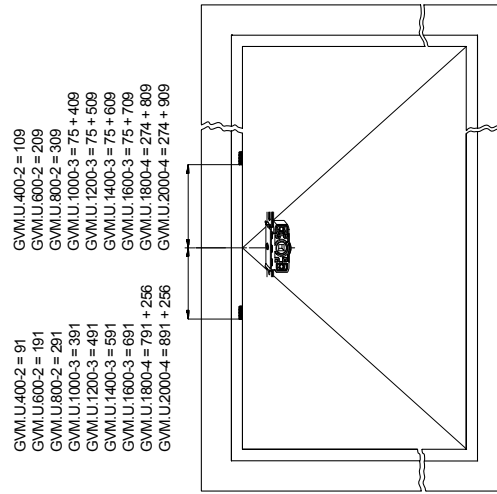
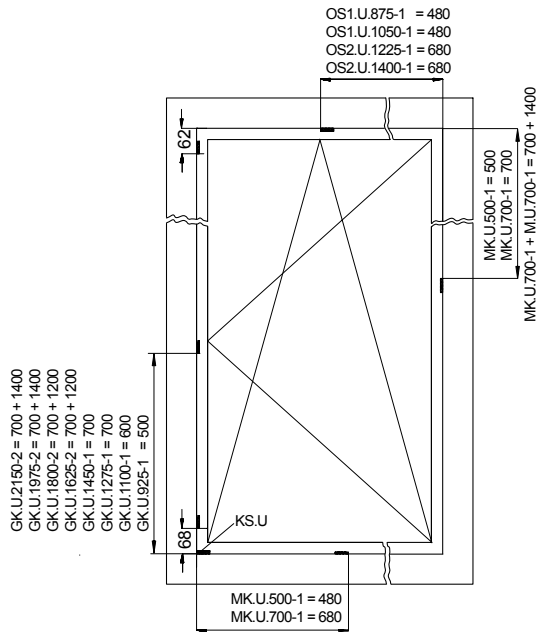
Регулировка и обслуживание

2

Нижняя петля на раму / Петля на створку

Регулировка петли по вертикали (± 3 мм) и по горизонтали (± 2 мм).

3

4

5

6

7

Регулировка прижима

Регулировка прижима створки к раме ($\pm 0,8$ мм) осуществляется вращением ролика при помощи имбуса SW4.

8

9

10

11

Верхняя шина створки

Регулировка прижима створки к раме ($\pm 0,8$ мм) осуществляется вращением ролика при помощи имбуса (SW4) или гаечным ключом 7 мм.

12

13

14

Кронштейн створки

Регулировка по горизонтали на кронштейне ($- 2$ мм от петли и $+ 3,5$ мм к петле).

15

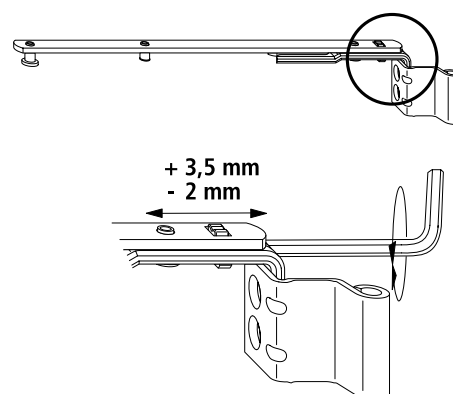
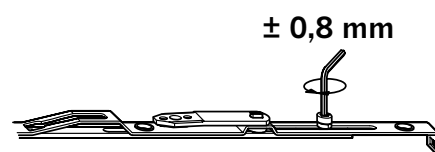
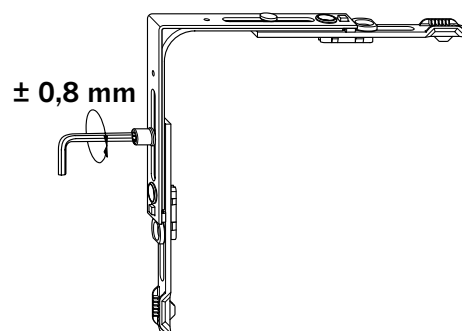
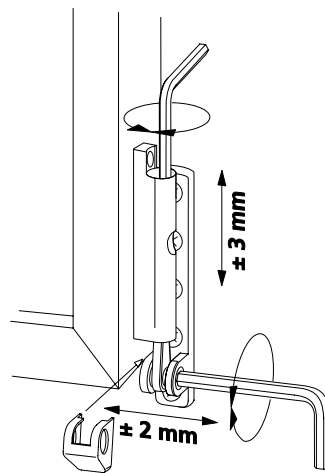

Обслуживание

Смазка

Рис. 1 показывает расположение возможных мест смазки.

Позиции А, С, D = функциональные места смазки.

Позиция В = защитные места смазки.



Указание: Данная схема смазки может изменяться в зависимости от конкретной комплектации фурнитуры и размеров оконной конструкции.



Внимание! Необходимо соблюдать меры безопасности при обслуживании окна, чтобы исключить возможность выпадания створки, и получения травм. Не вынимать створки для обслуживания.

Кронштейн – рис. 2:

Кронштейн смазывают не реже одного раза в год, в местах соединения деталей на раме и на створке специальной смазкой для фурнитуры.

1. Смазкой капают по несколько капель на место смазки (А). Смазка не должна содержать смол и перекиси.

Ответные планки – рис. 3, 4:

Места запираения смазываются один раз в год. Позиция (D) смазывается специальной смазкой.

1. Ответная планка (С) смазывается техническим вазелином или смазкой аналогичной консистенции.

Определение направления движения на запираение:

Ручка справа – движение роликов против часовой стрелки.

Ручка слева – движение роликов по часовой стрелке.

1. Рабочую поверхность зацепов смазать маслом не содержащим смол и перекиси.



Рисунок 1: Места смазки



Рисунок 2: Кронштейн

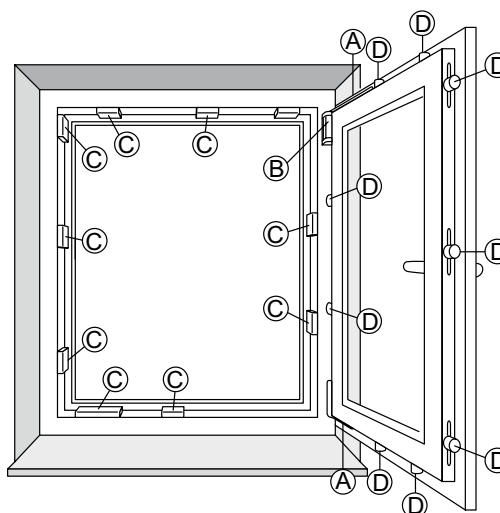

Рисунок 3: Ответные планки

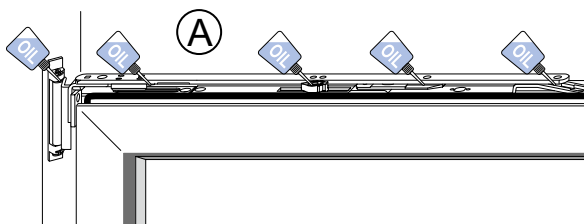

Рисунок 4: Направление движения

1

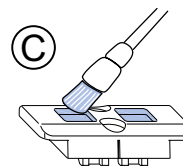
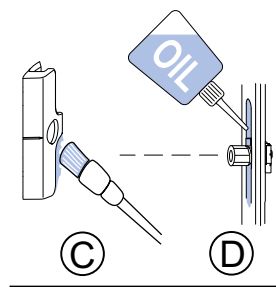
Общие сведения

2

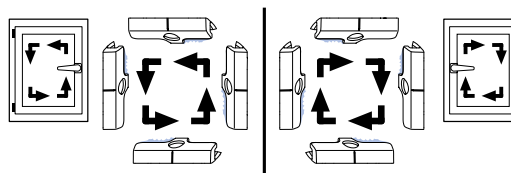
Обзор фурнитуры

3

Засовы

4

Угловые передачи

5

Верхние шины

6

Петли на створку/раму

7

Кронштейны /
Верхние петли

8

Петли

9

Дополнительные
прижимы

10

Дополнительные
элементы

11

Ответные планки

12

Монтажные
приспособления

13

Инструкция
по монтажу

14

Регулировка/
Обслуживание

15

Чертежи
монтажных отверстий

1

Схема монтажа

2

Засовы

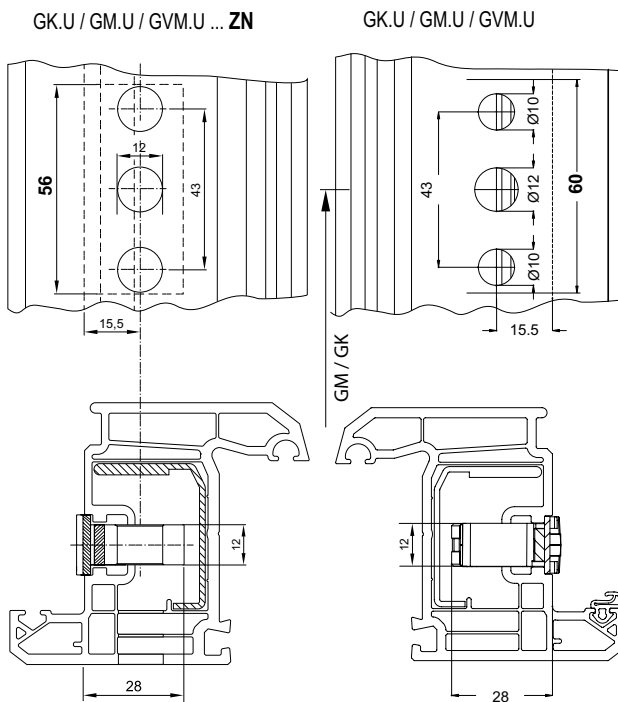

B-3-1: Расположение отверстий под GK.U / GM.U / GVM.U / GK.U.ZN / GM.U.ZN / GVM.U.ZN

12

Нижняя петля на раму

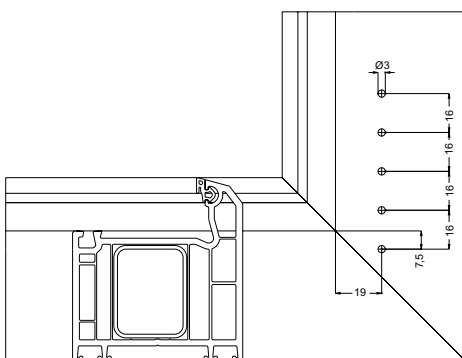

B-6-1: Расположение отверстий под петлю EL.K.U.3-3

13

14

15

Верхняя петля на раму

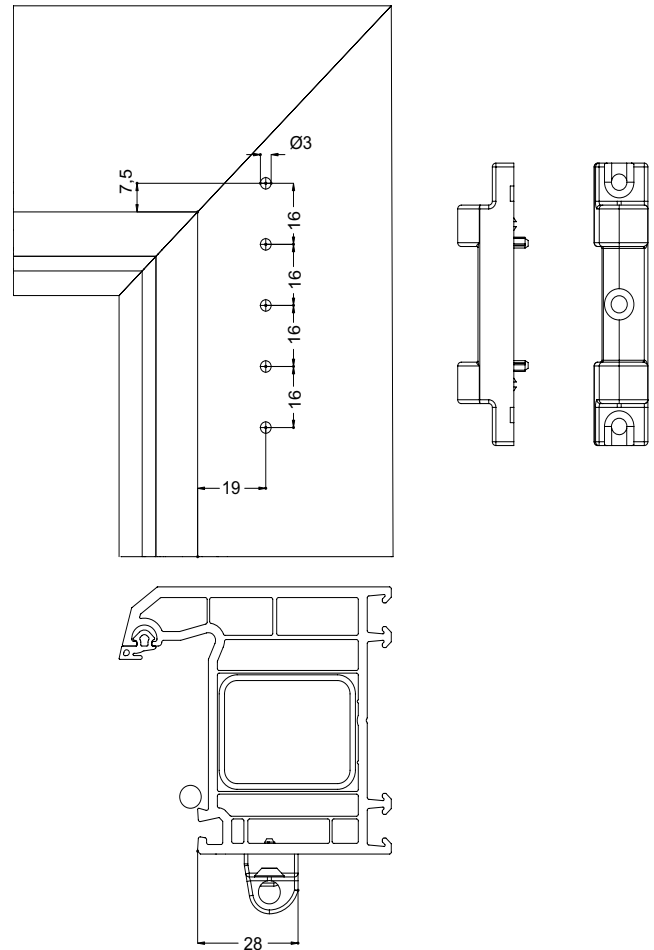

B-7-1: Расположения отверстия под петлю SL.K.U.3-3

Петля на створку

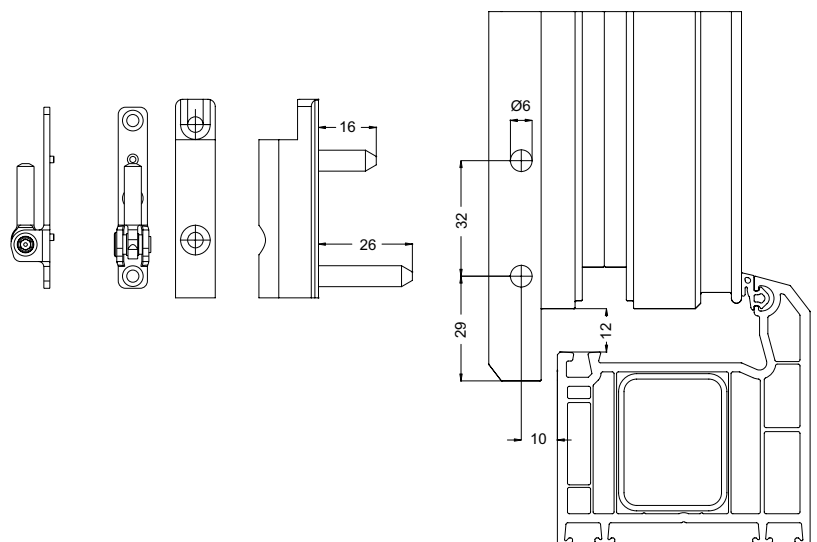

B-6-2: Расположение отверстий под FL.K.U

Таблица подбора ответных планок в зависимости от профиля

Профильная система	SB.U	SBA.K	KS.U	SBK.K	ZV-RT	BK	T.U	S.U
Adopen	60	60/560	60	60	61		13/3	13-5
Aluplast 2000-3000	60	61	60	61	61		13/3	13-5
Aluplast 4000-8000	60	161	60	161	161		13/3	13-5
Aptek	76	76/576	60	76	60		13/3	13-5
Asaspen	105	105	105	105	105		9/3	9-4
Auss	105	105	105	105	105		9/3	9-4
Brokelmann	162	94/505	162	94	162		13/3	13-4
Brüggmann	162	94/505	162	94	452/13		13/3	13-4
Brusbox	76	76/576	60	76	60		13/3	13-5
Decco	162	28/560	162	28	61		13/3	13-4
Deceuninck	162	169	162	169	169		13/3	13-4
Dimex	60	15	60	15	161		13/3	13-5
Exprof	105	105/405	105	105	105		9/3	9-4
Funke	162	162/562	205	162	162		13/3	13-4
Gealan S 3000	162	162/562	205	162	162		13/3	13-4
Gealan S7000/8000	162	162/562	162	162	162		13/3	13-4
Internova 6000	205	205/505	205	205	452/13		13/3	13-5
KBE 70	162	162/562	205	205	60		13/3	13-5
KBE 9er	105	105/405	105	105	105		9/3	9-4
KBE 58 (227)	105+1	105P10	105	105	105		9/3	9-4
KBM	105	105	105	105	105		9/3	9-4
Kömmerling	205	144	205	144	60		13/3	13-5
Krauss	105	105	105	105	105		9/3	9-4
LB.Profile	60	12	60	12	60		13/3	13-5
Next	60	60/560	60	60			13/3	13-5
Novotex	105	105	105	105	105		9/3	9-4
Openteck	205	205/505	205	205	60		13/3	15-5
Oras	76	76/576	60	76	60		13/3	15-5
Oras	105	105	105	105	105		9/3	9-4
Pimapen	76	76/576	60	76	61		13/3	13-5
Plafen	162	162/562	205	162	162		13/3	13-4
Plustec	76	76/576	60	76	60		13/3	13-5
Proplex	105	105	105	105	105		9/3	9-4
Ratex	105	105	105	105	105		9/3	9-4
Rehau	76	76/576	60	76	60	60	13/3	13-5
Rehau Geneo	60	160/560	60	160	60	60	13/3	13-5
Roplasto	SBK.K.211	24/552	205	211	205	60	13/3	13-5
Salamander	60	28/560	60	28	162		13/3	13-5
Schüco CT 60	60	66/552	60	66	161		13/3	13-5
Schüco CT 70	60	166/552	60	166	61	61	13/3	13-5
Sheffer	60	60/560	60	60	60		13/3	13-5
Thyssen	SBK.K.192	192	162	192	192	192	13/3	13-4
Trocal 2000 / 88+	SBK.K.126	126	фрезерованная	126	26/9-13			8-4
Trocal A5 / M5	SBK.K.226	226	60	226	226	226	13/3	13-5
Veka	162	152/552	76	152	452/13	61	13/3	13-5
Waimar	162	114/505	162	114	60		13/3	13-4
WDS	76	76/576	60	60	452/13		13/3	13-5
Winbau	162	162/562	162	162	61		13/3	13-4
Wintech	76	162/562	76 WIN	86 M3	60		13/3	13-5

1

Общие сведения

2

Обзор фурнитуры

3

Засовы

4

Угловые передачи

5

Верхние шины

6

Петли на
створку/раму

7

Кронштейны /
Верхние петли

8

Петли

9

Дополнительные
прижимы

10

Дополнительные
элементы

11

Ответные планки

12

Монтажные
приспособления

13

Инструкция
по монтажу

14

Регулировка/
Обслуживание

15

Чертежи
монтажных отверстий

Список фурнитуры proPilot в новых упаковках

Старый № артикула	Новый № артикула	Новое наименование артикула	К-во в упаковке (коробке)	Количество на поддоне
4937986	5015899	Верхняя шина OS2.U.1225-1.KT	20	500
4939637	5015863	Засов GM.U.1750-2.KT	20	400
4987411	5015868	Засов GM.U.1750-2 ZN.KT	20	400
4942879	5015878	Засов GVM.U.1800-4.KT	20	400
4988226	5015887	Засов GVM.U.1800-4.ZN.KT	20	400
4939639	5015864	Засов GM.U.2100-2.KT	20	400
4987412	5015869	Засов GM.U.2100-2 ZN.KT	20	400
4942880	5015879	Засов GVM.U.2000-4.KT	20	400
4988227	5015888	Засов GVM.U.2000-4.ZN.KT	20	400
4939635	5015861	Засов GM.U.1100-1.KT	20	360
4987359	5015866	Засов GM.U.1100-1 ZN.KT	20	360
4937985	5015898	Верхняя шина OS1.U.1050-1.KT	20	500
4942873	5015874	Засов GVM.U.1000-3.KT	20	400
4988222	5015883	Засов GVM.U.1000-3.ZN.KT	20	400
4942874	5015875	Засов GVM.U.1200-3.KT	20	400
4988223	5015884	Засов GVM.U.1200-3.ZN.KT	20	400
4939636	5015862	Засов GM.U.1450-1.KT	20	360
4987410	5015867	Засов GM.U.1450-1 ZN.KT	20	360
4942875	5015876	Засов GVM.U.1400-3.KT	20	400
4988224	5015885	Засов GVM.U.1400-3.ZN.KT	20	400
4942877	5015877	Засов GVM.U.1600-3.KT	20	400
4988225	5015886	Засов GVM.U.1600-3.ZN.KT	20	400
4965388	5015907	Средняя блокада МК.U.500-2.KT	20	400
4939634	5015860	Засов GM.U.800.KT	20	400
4987358	5015865	Засов GM.U.800 ZN.KT	20	400
4942871	5015872	Засов GVM.U.600-2.KT	20	800
4988220	5015881	Засов GVM.U.600-2.ZN.KT	20	800
4965389	5015909	Средняя блокада МК.U.700-2.KT	20	500
4937984	5015897	Верхняя шина OS1.U.875-1.KT	20	640
4942872	5015873	Засов GVM.U.800-2.KT	20	400
4988221	5015882	Засов GVM.U.800-2.ZN.KT	20	400
4942870	5015871	Засов GVM.U.400-2.KT	20	800
4988169	5015880	Засов GVM.U.400-2.ZN.KT	20	800
4939611	5015726	Засов GK.U.575.KT	20	500
4988177	5015790	Засов GK.U.575 ZN.KT	20	500
4937983	5015896	Верхняя шина OS1.U.700.KT	20	480
4938720	5015904	Удлинитель блокады M.U.700-1.KT	40	500
4965551	5015905	Средняя блокада МК.U.300-1.KT	20	500
4938708	5015906	Средняя блокада МК.U.500-1.KT	20	400
4938709	5015908	Средняя блокада МК.U.700-1.KT	20	500

Заметки

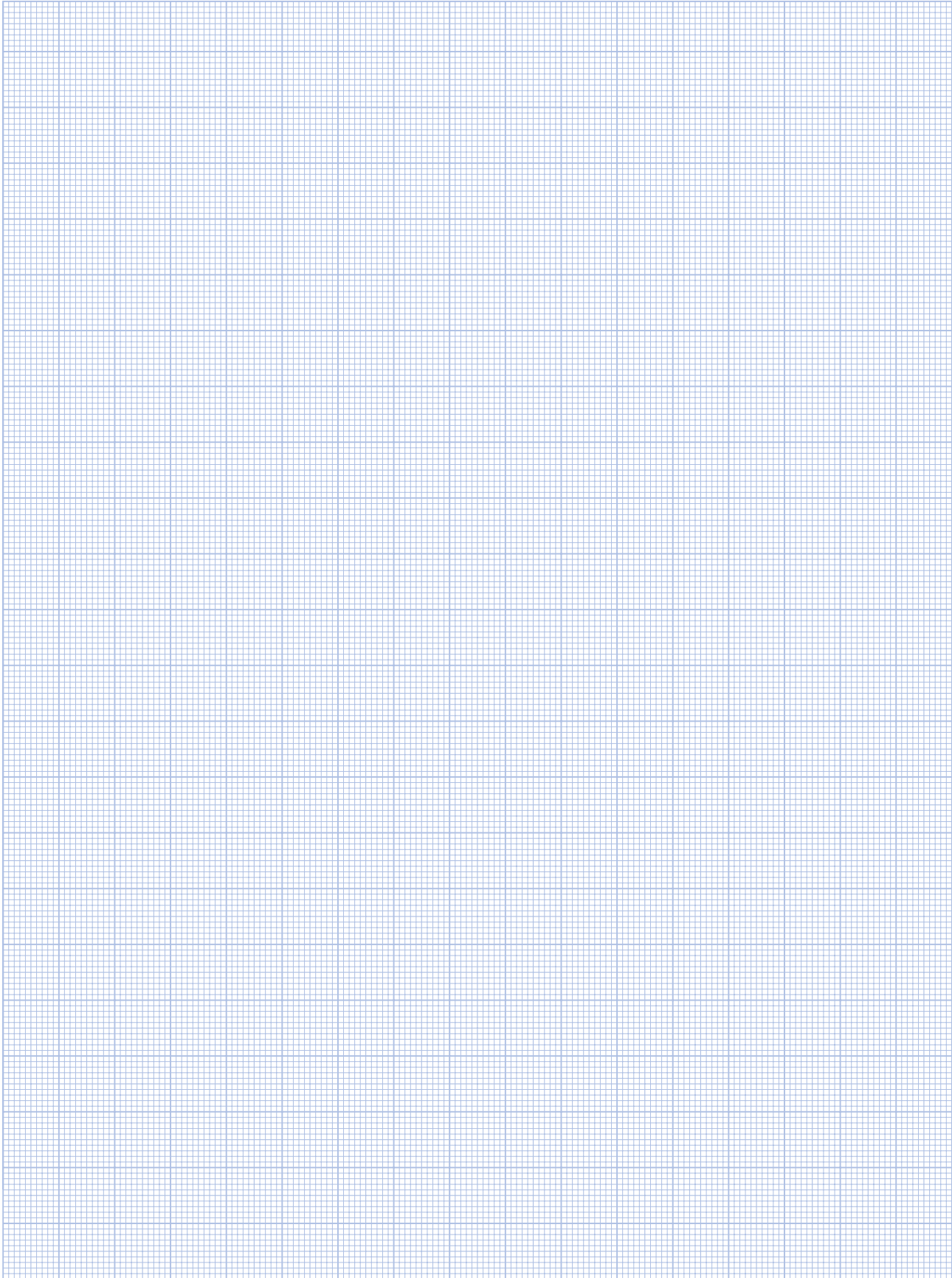

Заметки

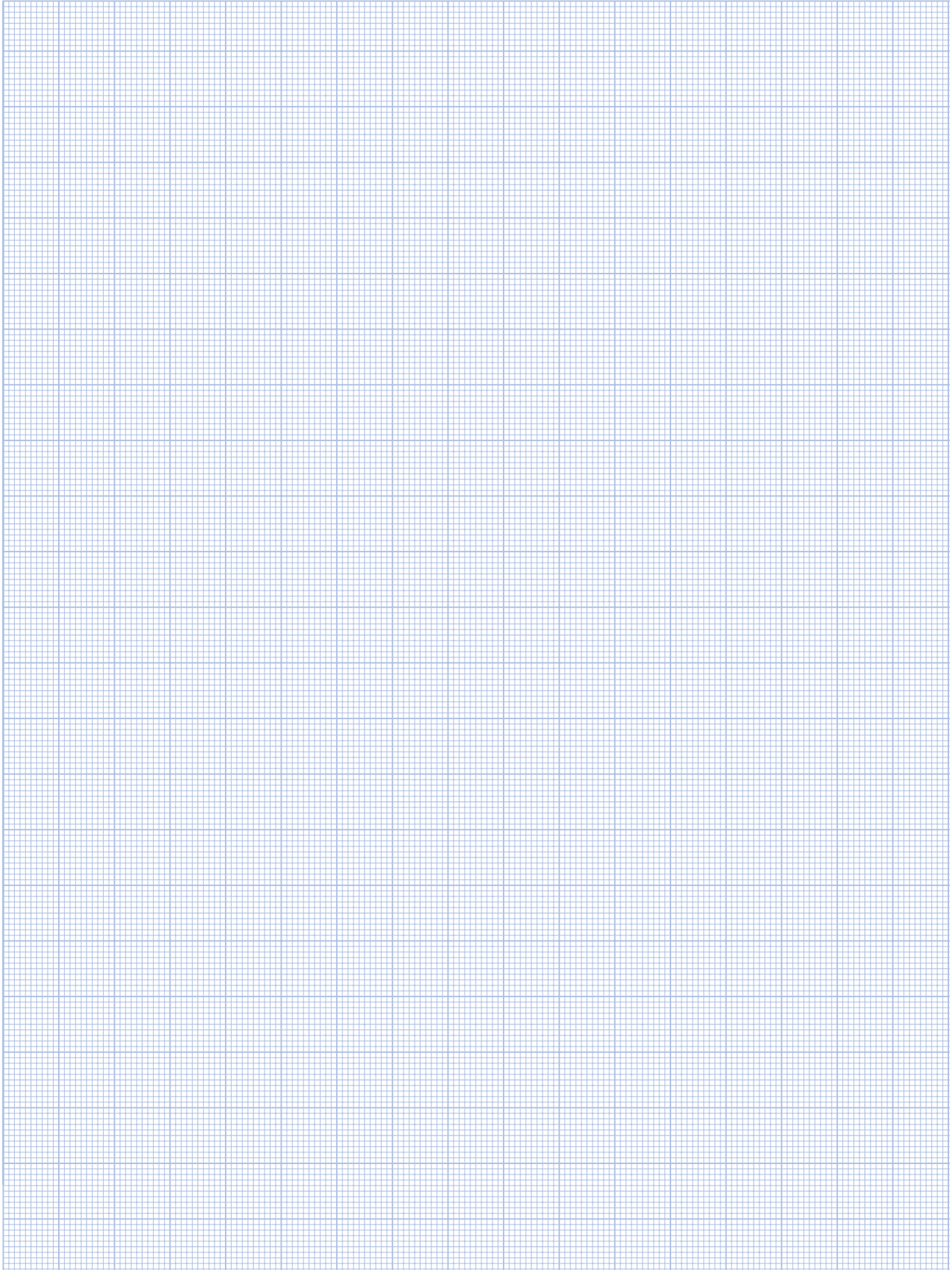

Заметки

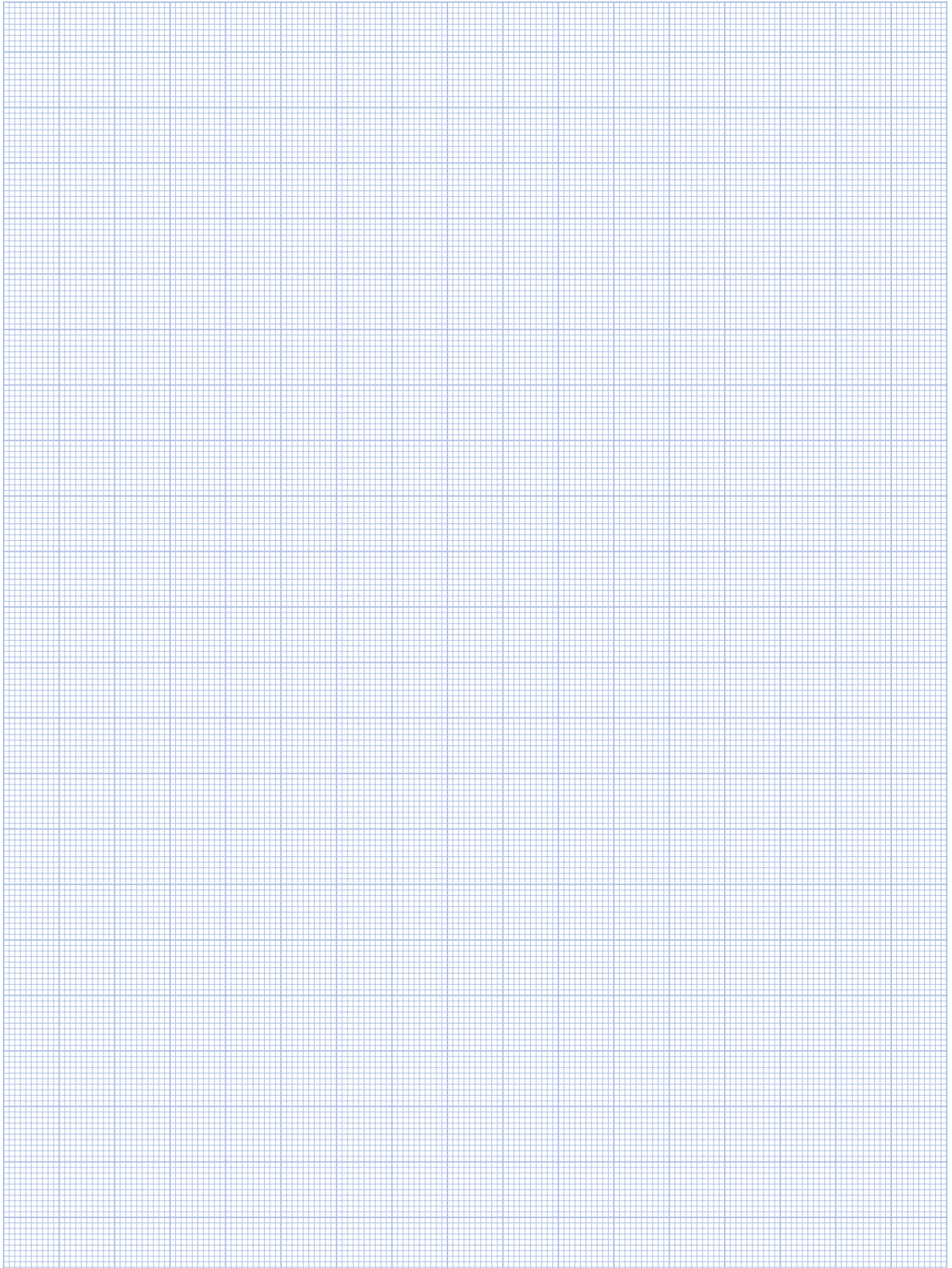

Aug. Winkhaus GmbH & Co. KG

August-Winkhaus-Straße 31
D-48291 Telgte
T + 49 (0) 25 04 921 0
F + 49 (0) 25 04 921 340

www.winkhaus.de
fenstertechnik@winkhaus.de

**Winkhaus Polska Beteiligungs
spółka z ograniczoną odpowiedzialnością sp.k.**

ul. Przemysłowa 1
PL 64-130 Rydzyna
T +48 65 52 55 700
F +48 65 52 55 820

www.winkhaus.pl
winkhaus@winkhaus.pl

Представительство Winkhaus

141707, РФ, Московская область,
г. Долгопрудный,
ул. Проспект Пацаева, д.7, кор.1
T +7 (495) 722 04 70

www.winkhaus.ru
www.винкхаус.рф
winkhaus@ru.winkhaus.pl

